



**VINCRO BILANCE S.R.L.**

Via Giovanni a Prato, 2 | 38068 | ROVERETO TN  
Tel. 0464.433175 | Fax. 0464.439690  
[www.vincro.it](http://www.vincro.it) | [info@vincro.it](mailto:info@vincro.it)



Manuale d'uso

**Bilancia Peso - Prezzo - Importo**  
**Mod. GP/GPE**

<b>1</b>	<b>INTRODUZIONE</b>	<b>9</b>
<b>2</b>	<b>NORME DI SICUREZZA</b>	<b>9</b>
<b>3</b>	<b>GESTIONE DEI RIFIUTI NELL'AMBITO DELL'UE</b>	<b>10</b>
<b>4</b>	<b>DESCRIZIONE STRUMENTO</b>	<b>11</b>
<b>4.1</b>	<b>Modalità operative</b>	<b>11</b>
<b>4.2</b>	<b>Accensione</b>	<b>11</b>
4.2.1	Azzeramento del piatto	11
4.2.2	Scelta del luogo di installazione	11
<b>4.3</b>	<b>Display</b>	<b>12</b>
<b>4.4</b>	<b>Tastiera</b>	<b>12</b>
4.4.1	Layout Tastiera meccanica 80 tasti	12
4.4.2	Layout Tastiera a membrana 66 tasti	13
4.4.3	Layout tastiera meccanica 69 tasti	13
4.4.4	Tastiera funzionale	13
4.4.5	Nomenclatura Tasti Funzionali (Modo Bilancia)	14
4.4.6	Nomenclatura Tasti Funzionali (Modo Programmazione)	16
4.4.7	Tastiera alfanumerica (PLU - TLU)	17
4.4.8	Tasti di SELEZIONE RAPIDA già prefissati dal Costruttore	18
4.4.8.1	Descrizione delle funzioni dei TASTI DI SELEZIONE RAPIDA prefissati dal Costruttore	21
4.4.8.1.1	Visualizzazione dello stato della rete	21
4.4.8.1.2	Gestione Retro Illuminazione	22
4.4.8.1.3	Impostazione del "Luogo di Installazione"	22
4.4.8.1.4	Edit numerazione "Elimina Code"	23
4.4.8.1.5	Visualizzatori stato di Batteria	23
4.4.8.1.6	Stampa Report Release Software	23
4.4.8.1.7	Stampa Report Versione PLU	24
4.4.8.1.8	Stampa Report Menù Operatività, Modo Bilancia e Logo Etichetta	24
4.4.8.1.9	Stampa Report Statistiche	25
4.4.8.1.10	Stampa report "Tasti Rapidi"	25
4.4.8.1.11	Stampa Report Produzione	26
4.4.8.1.12	Stampa Report Metrologia	27
4.4.8.1.13	Stampa Report Libro Giornale	27
4.4.8.1.14	Visualizzazione Operatori Aperti	27
<b>4.5</b>	<b>Stampante versione Epson (Bilance serie GP)</b>	<b>28</b>
<b>4.6</b>	<b>Stampante versione Custom Plus (Bilance serie GPE)</b>	<b>28</b>
<b>4.7</b>	<b>Stampante versione Custom MT2460 (Bilance serie GPE mod.LS/MS)</b>	<b>28</b>
<b>4.8</b>	<b>Caricamento carta</b>	<b>29</b>
4.8.1	Caricamento carta su GP4 LP	29
4.7.2	Caricamento carta su GP 1/2/3	30
4.7.3	Caricamento carta su GPELS	31
4.7.4	Caricamento carta su GPEMS	33
4.7.5	Tipi di carta raccomandata	34

<b>5</b>	<b>AMBIENTE DI PROGRAMMAZIONE</b> .....	<b>35</b>
<b>5.1</b>	<b>Tastiera in fase di programmazione</b> .....	<b>35</b>
<b>5.2</b>	<b>Legenda simboli voci di Menù</b> .....	<b>35</b>
<b>5.3</b>	<b>Simboli Alfanumerici aggiuntivi</b> .....	<b>36</b>
<b>5.4</b>	<b>Simboli Alfanumerici Maiuscoli / Minuscoli</b> .....	<b>37</b>
<b>5.5</b>	<b>PROGRAMMAZIONE DI BASE</b> .....	<b>37</b>
5.5.1	Dati per l'Intestazione dello scontrino e/o delle etichette (contenuto) [21351] .....	38
5.5.2	Intestazione dello scontrino e/o delle etichette (Stile) [3111] .....	40
5.5.2.1	Legenda Stile Intestazione .....	41
5.5.3	Abilitazione operatori [1184] .....	42
5.5.4	Nome operatori [2131] .....	43
5.5.5	Operatori – Altre informazioni [2131] .....	44
<b>6</b>	<b>TARA</b> .....	<b>45</b>
<b>6.1</b>	<b>Memorizzazione della tara e Cancellazione della tara memorizzata</b> .....	<b>45</b>
6.1.1	Memorizzazione.....	45
6.1.2	Cancellazione della tara memorizzata.....	45
<b>6.2</b>	<b>Tara semiautomatica</b> .....	<b>45</b>
<b>6.3</b>	<b>Tara predeterminata</b> .....	<b>46</b>
6.3.1	Tara impostata manualmente .....	46
6.3.2	Tara prememorizzata (TLU) .....	47
6.3.3	Tara associata a PLU .....	47
6.3.4	Tara associata ad Operatore .....	47
<b>7</b>	<b>FUNZIONAMENTO IN MODALITÀ &lt;SCONTRINO&gt;</b> .....	<b>48</b>
<b>7.1</b>	<b>Impostazione modalità &lt;Scontrino&gt;</b> .....	<b>48</b>
<b>7.2</b>	<b>Come si imposta il prezzo unitario</b> .....	<b>48</b>
7.2.1	Prezzo unitario a peso .....	48
7.2.1.1	Impostazione manuale del prezzo unitario .....	48
7.2.2	Prezzo di articolo programmato (PLU) .....	49
7.2.3	Prezzo Unitario a confezione .....	50
<b>7.3</b>	<b>Operazioni sullo scontrino</b> .....	<b>51</b>
7.3.1	Memorizzazione della transazione .....	51
7.3.2	Stornata dell'operazione .....	51
7.3.3	Sconto sulla transazione.....	52
7.3.4	Subtotale.....	54
<b>7.4</b>	<b>Stampa del totale scontrino cliente</b> .....	<b>55</b>
7.4.1	Stampa della copia dello scontrino .....	55
7.4.2	Sconto sul totale scontrino.....	55
7.4.3	Riapertura di uno scontrino chiuso .....	56
<b>7.5</b>	<b>Pagamento e calcolo del resto</b> .....	<b>56</b>

<b>8</b>	<b>FUNZIONAMENTO IN MODALITÀ &lt;PESO/PREZZATRICE&gt;</b> .....	<b>59</b>
<b>8.1</b>	<b>Impostazione della modalità &lt;Peso/Prezzatrice&gt;</b> .....	<b>59</b>
<b>8.2</b>	<b>Impostazione dell' etichetta</b> .....	<b>59</b>
8.2.1	Selezione del logo .....	61
8.2.2	Selezione dell'intestazione dell'etichetta .....	61
8.2.2.1	Programmazione dell'intestazione dell'etichetta.....	61
8.2.3	Selezione del tipo etichetta.....	62
<b>8.3</b>	<b>Operazioni in modalità &lt;Peso/Prezzatrice&gt;</b> .....	<b>63</b>
8.3.1	Etichettatura automatica .....	64
8.3.1.1	Merce a Peso con prezzo (Liberato o programmato).....	64
8.3.1.2	Merce a Confezione con Prezzo (Liberato o Programmato).....	65
8.3.1.3	Merce con solo peso.....	65
8.3.2	Etichettatura manuale .....	65
8.3.3	Variabili di produzione .....	66
8.3.3.1	Tracciabilità.....	66
8.3.3.2	Lotto.....	67
8.3.3.3	Data Produzione.....	67
8.3.3.4	Glassatura.....	68
<b>9</b>	<b>FUNZIONAMENTO IN MODALITÀ &lt;SELF SERVICE&gt;</b> .....	<b>69</b>
<b>9.1</b>	<b>Impostazione della modalità &lt;SELF SERVICE&gt;</b> .....	<b>69</b>
<b>9.2</b>	<b>Operazioni in modalità &lt;Self Service&gt;</b> .....	<b>70</b>
9.2.1	Uscita dalla modalità <SELF SERVICE> .....	70
<b>10</b>	<b>FUNZIONAMENTO IN MODALITÀ &lt;ARTICOLO SINGOLO&gt;</b> .....	<b>71</b>
<b>10.1</b>	<b>Impostazione della modalità &lt;ARTICOLO SINGOLO&gt;</b> .....	<b>71</b>
<b>10.2</b>	<b>Operazioni in modalità &lt;Articolo Singolo&gt;</b> .....	<b>71</b>
10.2.1	Uscita dalla modalità <Articolo Singolo> .....	72
<b>11</b>	<b>REGISTRAZIONE MERCE</b> .....	<b>73</b>
<b>11.1</b>	<b>Impostazione della modalità &lt;Registrazione Merce&gt;</b> .....	<b>73</b>
<b>11.2</b>	<b>Operazioni in modalità &lt;Registrazione Merce&gt;</b> .....	<b>73</b>
11.2.1	Cancellazione della transazione.....	74
<b>12</b>	<b>CODICI DI ERRORE OPERATIVI</b> .....	<b>75</b>
<b>12.1</b>	<b>Legenda</b> .....	<b>75</b>
<b>12.2</b>	<b>Lista delle funzioni/dispositivi</b> .....	<b>76</b>
<b>12.3</b>	<b>Lista dei più frequenti codici di errore</b> .....	<b>76</b>
<b>12.4</b>	<b>Stampa dei messaggi di errore sul libro giornale</b> .....	<b>77</b>



<b>13</b>	<b>PROGRAMMAZIONE .....</b>	<b>78</b>
<b>13.1</b>	<b>OPERATIVITÀ.....</b>	<b>78</b>
13.1.1	Modifica [11].....	78
13.1.1.1	Modo Bilancia [111].....	78
13.1.1.1.1	Totale Cliente OFF.....	79
13.1.1.1.2	Gestione Cliente.....	79
13.1.1.1.3	Elimina Code.....	79
13.1.1.1.4	Registratore di cassa [115].....	80
13.1.1.1.5	Pubblicità [116].....	81
13.1.1.1.5.1	Modo visualizzazione [1161].....	81
13.1.1.1.5.2	Lista Testi [1162].....	82
13.1.1.1.6	Arrotondamento [117].....	82
13.1.1.1.7	Configurazione [118].....	83
13.1.1.1.7.1	Abilitazione Operatori [1184].....	83
13.1.1.1.8	Let. Barc. → # OP.....	83
13.1.1.1.9	Preintestaz.....	83
13.1.1.1.10	Rimuovi Tot.....	83
13.1.1.1.11	Vedi Importo.....	83
13.1.1.1.12	Usa Tara Operatore.....	83
13.1.2	Stampa [12].....	84
13.1.3	Trasmissione [13].....	84
13.1.4	Reset Factory [14].....	84
<b>13.2</b>	<b>DATABASE.....</b>	<b>85</b>
13.2.1	Modifica [21].....	85
13.2.1.1	PLU (Articolo) [211].....	85
13.2.1.1.1	Programmazione completa del PLU [ 2111 ].....	85
13.2.1.1.2	Programmazione PLU – Solo Prezzo [2112].....	88
13.2.1.2	PLU (Generali) [212].....	89
13.2.1.2.1	Programmazione PLU (Generali) – Gruppi PLU [ 2121 ].....	90
13.2.1.2.2	Programmazione PLU (Generali) – Aliquote IVA [2122].....	90
13.2.1.2.3	Programmazione PLU (Generali) – Ingredienti [2123].....	90
13.2.1.2.4	Programmazione PLU (Generali) - Tracciabilità [2124].....	91
13.2.1.3	Altro [213].....	92
13.2.1.3.1	Programmazione Tare [2132].....	92
13.2.1.3.2	Programmazione Pubblicità [2134].....	92
13.2.1.3.3	Programmazione Intestazioni [2135].....	93
13.2.1.3.3.1	Programmazione Operatore [21352].....	93
13.2.1.3.3.2	Programmazione Presentazione [21353].....	93
13.2.1.3.4	Programmazione Tipo di pagamento [2136].....	94
13.2.2	Stampa [22].....	95
13.2.2.1	Stampa PLU (Articolo) [ 221 ].....	95
13.2.2.2	Stampa PLU (Generali) [222].....	96
13.2.2.3	Stampa Altro [ 223 ].....	98
13.2.3	Trasmissione [23].....	100
13.2.3.1	Trasmissione PLU (Articolo) [231].....	100
13.2.3.2	Trasmissione altri dati.....	101
13.2.4	Cancellazione [24].....	102
13.2.4.1	Cancellazione PLU (Articolo) [241].....	102
13.2.4.2	PLU (Generali) [ 242 ].....	102
13.2.4.3	Altro [ 243 ].....	102
13.2.4.4	Tutto [ 244 ].....	102

<b>13.3 CONFIGURAZIONE.....</b>	<b>103</b>
13.3.1 Modifica [31].....	103
13.3.1.1 <i>MODO BILANCIA</i> [311].....	103
13.3.1.1.1 <i>Scontrino</i> [3111].....	103
13.3.1.1.1.1 Logo.....	103
13.3.1.1.1.2 Intestazione.....	104
13.3.1.1.1.3 Stampa Tara.....	104
13.3.1.1.1.4 Stampa Stornate.....	104
13.3.1.1.1.5 Subtotale Parziale.....	104
13.3.1.1.1.6 Operatore.....	104
13.3.1.1.1.7 Scorporo IVA.....	104
13.3.1.1.1.8 BARCODE.....	105
13.3.1.1.1.9 Stampa Barcode.....	106
13.3.1.1.1.10 Talloncino Totale.....	106
13.3.1.1.1.11 Tipo Stampa (Solo per le versioni industriali).....	107
13.3.1.1.1.12 Riavvolgitore.....	107
13.3.1.1.1.13 Taglia Carta.....	107
13.3.1.1.2 <i>Articolo Singolo</i> [3112].....	108
13.3.1.1.2.1 Transazione.....	108
13.3.1.1.2.2 Totale.....	109
13.3.1.1.2.3 Usa Totale.....	109
13.3.1.1.2.4 Testo Confezione.....	109
13.3.1.1.2.5 Testo Scadenza.....	110
13.3.1.1.2.6 Riavvolgitore.....	111
13.3.1.1.2.7 Tipo Stampa (solo per versioni industriali).....	111
13.3.1.1.2.8 Taglia Carta.....	111
13.3.1.1.3 <i>Peso/Prezzatrice</i> [3113].....	112
13.3.1.1.3.1 Logo [31131].....	112
13.3.1.1.3.2 Intestazione [31132].....	112
13.3.1.1.3.3 Peso [31133].....	112
13.3.1.1.3.4 Confezione [31134].....	112
13.3.1.1.3.5 Totale [31135].....	113
13.3.1.1.3.6 Produzione [31136].....	114
13.3.1.1.3.7 Tipo Carta [31137].....	114
13.3.1.1.3.8 Riavvolgitore.....	114
13.3.1.1.3.9 Taglia Carta.....	114
13.3.1.2 <i>Identificazione</i> [312].....	115
13.3.1.3 <i>Tastiera</i> [313].....	115
13.3.1.3.1 <i>PLU/TLU/#</i> [3131].....	115
13.3.1.3.2 <i>PLU Diretti</i> [3132] - <i>Assegnazione PLU</i> .....	118
13.3.1.3.3 <i>Tastiera estesa (solo per serie GP)</i> .....	119
13.3.1.4 <i>Password</i> [ 314 ].....	119
13.3.1.4.1 <i>Associazione della Password alle voci dei Menù</i> .....	121
13.3.1.5 <i>Hardware</i> [ 315 ].....	121
13.3.1.5.1 <i>Comunicazione</i> [3151].....	122
13.3.1.5.1.1 Rete Bilance [31511].....	122
13.3.1.5.1.2 Computer [31512].....	124
13.3.1.5.1.3 Lettore Barcode [31513].....	124
13.3.1.5.1.4 Registratore di Cassa [31514].....	125
13.3.1.5.1.5 Tastiera Esterna [31515].....	126
13.3.1.5.1.6 PC (HTR) [31516].....	126
13.3.1.5.1.7 Ripetitore di Peso [31517].....	127
13.3.1.5.2 <i>Stampante</i> [3152].....	127
13.3.1.5.2.1 Label Option.....	129
13.3.1.5.2.2 Velocità.....	130
13.3.1.5.2.3 Intensità nero.....	131
13.3.1.5.3 <i>Display</i> [3153].....	132
13.3.1.5.3.1 Contrasto LCD [31531].....	132
13.3.1.5.3.2 LCD Posteriore OFF.....	133
13.3.1.5.3.3 Retro Illuminazione [31533].....	134

13.3.1.5.3.4	T' Retro Illuminazione .....	134
13.3.1.5.4	Convertitore [3154] .....	135
13.3.1.5.4.1	Inseguitore Zero .....	135
13.3.1.5.4.2	Filtro Acquisizione .....	136
13.3.1.5.4.3	Test ADC .....	137
13.3.1.5.5	Set Orologio [3155] .....	138
13.3.1.6	Valuta [316] .....	139
13.3.2	Stampa [32] .....	141
13.3.2.1	Modo Bilancia [321] .....	141
13.3.2.2	Tastiera [322] .....	142
13.3.2.3	Hardware [323] .....	142
13.3.2.4	Tutto [324] .....	143
13.3.3	Trasmissione [33] .....	143
13.3.4	Reset Factory [34] .....	143
<b>13.4</b>	<b>STAMPE TOTALI</b> .....	<b>144</b>
13.4.1	Orari [41] .....	144
13.4.2	Totali I livello [42] .....	145
13.4.2.1	PLU_Articolo [421] .....	145
13.4.2.2	Gruppi PLU [422] .....	146
13.4.2.3	Operatori [423] .....	147
13.4.2.4	Aliquote IVA [424] .....	148
13.4.2.5	Tipo di pagamento [425] .....	149
13.4.2.6	Uso riservato [426] .....	149
13.4.2.7	Uso riservato [427] .....	149
13.4.2.8	Tutto [428] .....	150
13.4.3	Totali II livello [43] .....	151
13.4.3.1	PLU_Articolo [431] .....	151
13.4.3.2	Gruppi PLU [432] .....	152
13.4.3.3	Operatori [433] .....	152
13.4.3.4	Aliquote IVA [434] .....	152
13.4.3.5	Tipo pagamento [435] .....	152
13.4.3.6	Uso riservato [436] .....	152
13.4.3.7	Uso riservato [437] .....	152
13.4.3.8	Tutto [438] .....	152
<b>13.5</b>	<b>PROGRAMMAZIONE "Tasti rapidi" dell'Operatore</b> .....	<b>153</b>
<b>14</b>	<b>APPENDICI</b> .....	<b>154</b>
<b>14.1</b>	<b>APPENDICE A – SIGILLI DI PROTEZIONE</b> .....	<b>154</b>
Sigillo fisico .....	154	
Sigillo elettronico .....	157	
<b>14.2</b>	<b>APPENDICE B – INDICE ANALITICO</b> .....	<b>158</b>

## 1 INTRODUZIONE

Bilancia elettronica a funzionamento non automatico con calcolo dell'importo della serie GP/GPE, destinata alla vendita diretta al pubblico. Certificato di approvazione CE del tipo n. I-03-001.

## 2 NORME DI SICUREZZA



**ATTENZIONE:** Le bilance elettroniche della serie GP e GPE, insieme con i materiali ed i componenti elettrici impiegati, sono costruite a regola d'arte. La loro installazione ed utilizzo, se correttamente effettuati secondo le istruzioni rilasciate da HELMAC s.r.l., non costituiscono alcun pericolo per persone, animali o cose.

Le bilance sono alimentate normalmente a 220-230 VAC e per accedere ai componenti elettrici ed ai cablaggi interessati a tale tensione, pericolosa per la persona, occorre rimuovere una o più viti di fissaggio della carrozzeria della base.

Solo il personale competente ed autorizzato, può installare e riparare lo strumento che, prima di qualsiasi operazione al suo interno, deve essere scollegato dalla rete ed avere l'interruttore di accensione in posizione "Off".

Si declina ogni responsabilità per danni subiti dall'operatore o per malfunzionamenti dello strumento, qualora la linea di rete non abbia la connessione a terra.

### **ASSICURARSI**

- di utilizzare il cavo di alimentazione fornito con la bilancia, in quanto è conforme alle norme;
- di scollegare il cavo di alimentazione e spegnere l'interruttore di accensione prima di rimuovere la vite per l'accesso alle parti elettriche ed elettroniche della base.

### **EVITARE ASSOLUTAMENTE**

- di utilizzare la tensione 220 VAC a bilancia aperta, utilizzando se possibile la tensione secondaria a +24V;
- di indagare sul fusibile dei 220 VAC con il cavo connesso alla rete;
- di lasciar cadere, a bilancia aperta, oggetti metallici nella zona interessata dai 220 VAC;
- di aggiungere parti elettriche accessorie non previste;
- di utilizzare lo strumento in vicinanza di acqua o forti sorgenti di calore.

### 3 GESTIONE DEI RIFIUTI NELL'AMBITO DELL'UE

Conforme alla direttiva RAEE (WEEE) 2002/96/EC, 27 gennaio 2003.  
Rimozione dei rifiuti nell'ambito dell'EEC:

1. I RAEE (Rifiuti apparecchiature elettriche ed elettroniche) non possono essere smaltiti con i normali rifiuti domestici.
2. I RAEE (Rifiuti apparecchiature elettriche ed elettroniche) devono essere raccolti separatamente.
3. L'apparecchiatura non è riutilizzabile una volta esaurita la sua durata.
4. I RAEE (Rifiuti apparecchiature elettriche ed elettroniche) inquinano l'ambiente e nuocciono alla salute degli essere viventi.

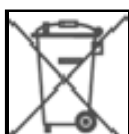

Il simbolo nell'illustrazione, riportato nella bilancia, significa:

I RAEE (Rifiuti apparecchiature elettriche ed elettroniche) non possono essere smaltiti con i normali rifiuti domestici.



## 4 DESCRIZIONE STRUMENTO

### 4.1 Modalità operative

Le bilance della serie GP/GPE possono funzionare in diverse modalità:

- **SCONTRINO:** la stampa dello scontrino per il cliente può essere formata da più articoli. Devono essere utilizzati rotoli di carta termica continui;
- **ARTICOLO SINGOLO:** emette uno scontrino (sia su carta termica adesiva che rotolo continuo) per la singola transazione memorizzata dall'operatore;
- **PESO/PREZZATRICE (solo serie GP):** emette, su etichetta pretagliata o carta continua, una singola transazione. Può funzionare in modo automatico o manuale;
- **SELF-SERVICE (solo serie GP):** alla richiesta del Plu, a peso stabile, viene effettuata la stampa su rotolo continuo o etichetta;
- **REGISTRAZIONE MERCE (solo serie GP):** genera un file e stampa un talloncino di totalizzazione del peso della merce etichettata in precedenza.

### 4.2 Accensione

Assicurarsi che la bilancia:

- sia posizionata sul piano di lavoro in modo stabile e in livella;
- sia correttamente collegata alla rete elettrica con una buona messa a terra;
- abbia il piatto scarico (in caso di carico eccessivo verrà visualizzato l'errore 507)

accendere la bilancia e attendere, senza toccare il piatto, che vengano completati i test fino alla visualizzazione della condizione di normale lavoro.

#### 4.2.1 Azzeramento del piatto

Se il display del peso, in assenza di tara e a piatto scarico, non dovesse più mostrare lo zero, per riportare a zero il piatto, premere il tasto 

#### 4.2.2 Scelta del luogo di installazione

Se all'accensione viene visualizzata la seguente immagine occorre procedere con la impostazione della provincia del luogo di installazione.

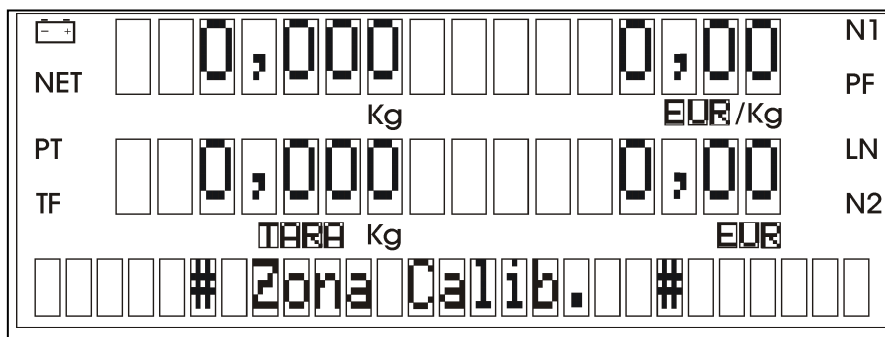

Per la procedura di impostazione vedi paragrafo "Impostazione del Luogo di Installazione" al punto 4.4.8.1.34.4.8.1

### 4.3 Display

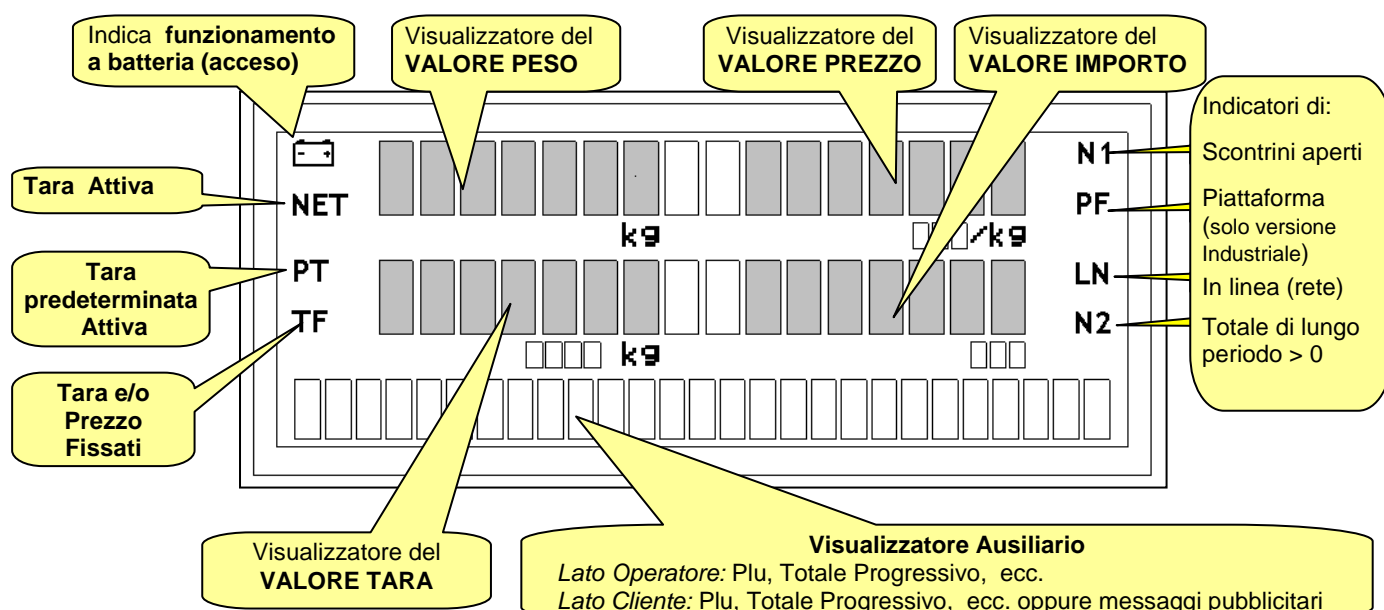

### 4.4 Tastiera

Le bilance della serie GP/GPE sono prodotte con diverse tipologie di tastiere:

- Tastiera meccanica 80 tasti
- Tastiera a membrana 66 tasti
- Tastiera meccanica 69 tasti

#### 4.4.1 Layout Tastiera meccanica 80 tasti

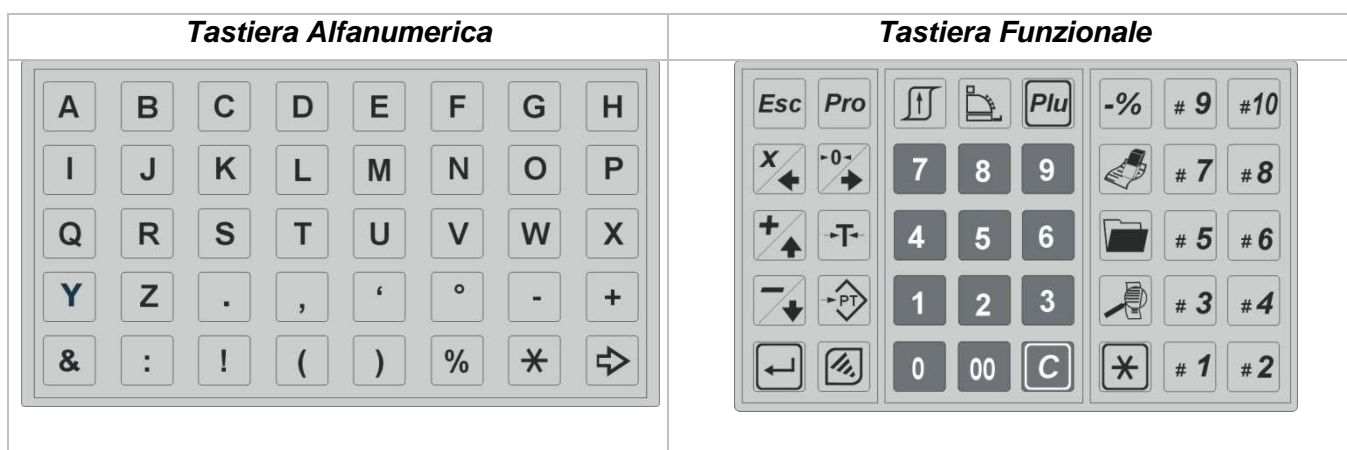

#### 4.4.2 Layout Tastiera a membrana 66 tasti

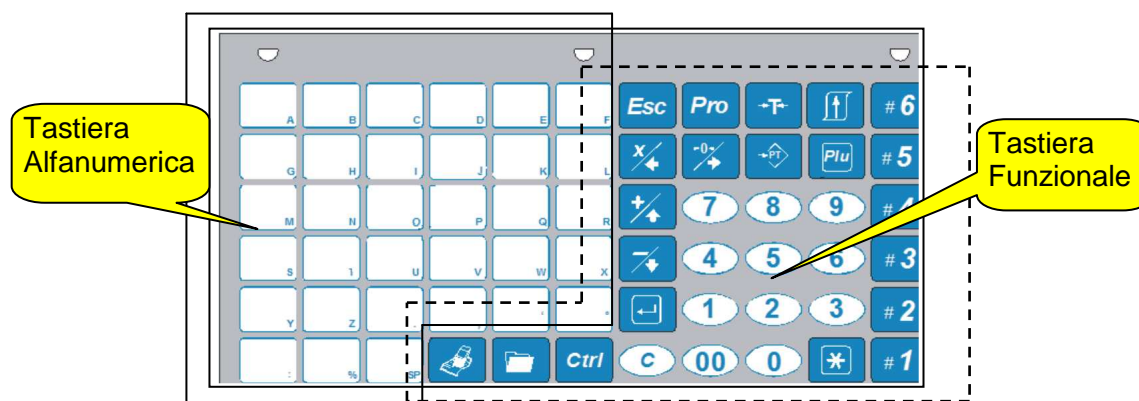

#### 4.4.3 Layout tastiera meccanica 69 tasti

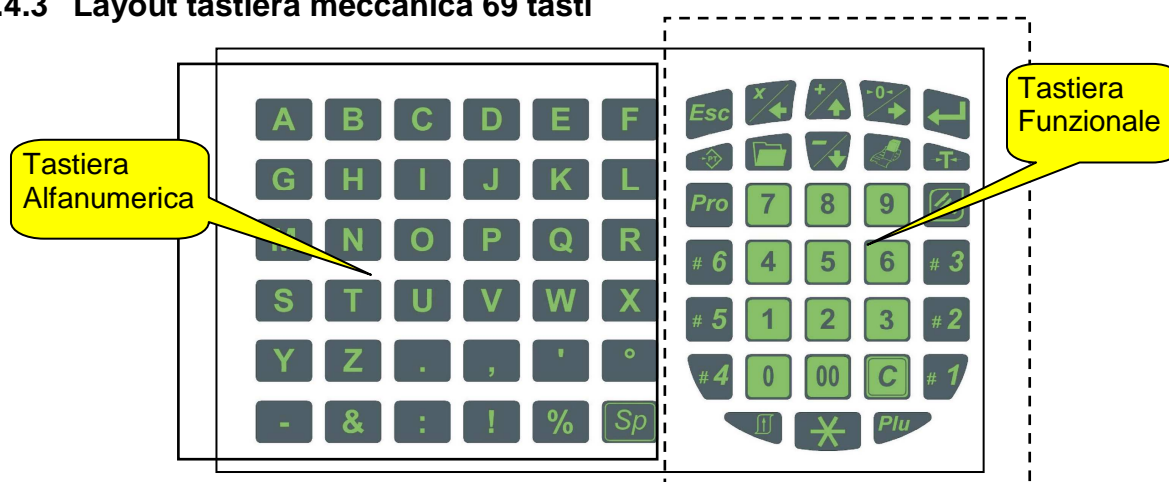

#### 4.4.4 Tastiera funzionale

E' la **tastiera operativa** costituita da 40 tasti (tastiera meccanica 80 tasti) oppure 33 tasti (tastiera a membrana 66 tasti e tastiera meccanica 69 tasti), alcuni dei quali assumono funzioni diverse in dipendenza del corrente modo operativo (vedi paragrafi seguenti).

#### 4.4.5 Nomenclatura Tasti Funzionali (Modo Bilancia)

- Tastiera meccanica 80 tasti

 Annulla operazione	 MENU' Programmazione	 Avanzam. Carta	 Apertura cassetto cassa	 Richiama articolo	 Sconto percentuale	 Tasto operatore	 Tasto operatore
 Multiplicatore merce non pesata	 Azzera il piatto	 Tasto numerico	 Tasto numerico	 Tasto numerico	 Storno	 Tasto operatore	 Tasto operatore
 Somma merce non pesata	 Tara semi-automatica	 Tasto numerico	 Tasto numerico	 Tasto numerico	 Riapertura	 Tasto operatore	 Tasto operatore
 Sottrae merce non pesata	 Tara predefinita	 Tasto numerico	 Tasto numerico	 Tasto numerico	 Subtotale	 Tasto operatore	 Tasto operatore
 <Enter> Conferma	 Tasto <control> Maius/Minu	 Tasto numerico	 Tasto numerico	 Cancella ultimo dato	 Stampa Copia Sc.	 Tasto operatore	 Tasto operatore

• **Tastiera a membrana 66 tasti**

			<b>Esc</b> Annulla operazione	<b>Pro</b> Menù programmazione	<b>-T-</b> Tara semi-automatica	<b>↑</b> Avanzam. Carta	<b># 6</b> Tasto operatore
			<b>x/+</b> Moltiplica confezioni	<b>-0-</b> Azzera il piatto	<b>-PT</b> Tara predeterminata	<b>Plu</b> Richiama articolo	<b># 5</b> Tasto operatore
			<b>+↑</b> Somma confezioni	<b>7</b> Tasto numerico	<b>8</b> Tasto numerico	<b>9</b> Tasto numerico	<b># 4</b> Tasto operatore
			<b>-↓</b> Sottrae confezioni	<b>4</b> Tasto Numerico	<b>5</b> Tasto numerico	<b>6</b> Tasto numerico	<b># 3</b> Tasto operatore
			<b>←</b> Fissa la tara	<b>1</b> Tasto numerico	<b>2</b> Tasto numerico	<b>3</b> Tasto numerico	<b># 2</b> Tasto operatore
<b>Storno</b>	<b>Riapertura scontrino</b>	<b>&lt;Control&gt; Maius/Minu</b>	<b>C</b> Cancella ultimo dato	<b>00</b> Tasto numerico	<b>0</b> Tasto numerico	<b>*</b> Totale operatore	<b># 1</b> Tasto operatore

• **Tastiera meccanica 69 tasti**

<b>Esc</b> Annulla operazione	<b>x</b> Moltiplica confezioni	<b>+</b> Somma confezioni	<b>-0-</b> Azzera il piatto	<b>←</b> Fissa la tara
<b>-PT</b> Tara predeterminata	<b>Riapertura scontrino</b>	<b>-</b> Sottrae confezioni	<b>Storno</b>	<b>-T-</b> Tara semiautomatica
<b>Pro</b> Accesso alla programmazione	<b>7</b> Tasto numerico	<b>8</b> Tasto numerico	<b>9</b> Tasto numerico	<b>&lt;Control&gt; Maius/Minu</b>
<b># 6</b> Tasto operatore	<b>4</b> Tasto Numerico	<b>5</b> Tasto numerico	<b>6</b> Tasto numerico	<b># 3</b> Tasto operatore
<b># 5</b> Tasto operatore	<b>1</b> Tasto numerico	<b>2</b> Tasto numerico	<b>3</b> Tasto numerico	<b># 2</b> Tasto operatore
<b># 4</b> Tasto operatore	<b>0</b> Tasto numerico	<b>00</b> Tasto numerico	<b>C</b> Cancella ultimo dato	<b># 1</b> Tasto operatore
	<b>↑</b> Avanzamento carta	<b>*</b> Totale Operatore	<b>Plu</b> Richiama Articolo programmato	



#### 4.4.6 Nomenclatura Tasti Funzionali (Modo Programmazione)













- **Tastiera meccanica 80 tasti**

<b>Esc</b> Torna indietro	<b>Pro</b> MENU' Programmazione	Stampa il menù )	<b>Plu</b> - Rich. Plu /	<b>-%</b>	<b># 9</b>	<b>#10</b>	
<b>X</b> Cursore a sinistra	<b>-0-</b> Cursore a destra	<b>7</b> Tasto numerico	<b>8</b> Tasto numerico	<b>9</b> Tasto numerico	<b>€</b>	<b># 7</b>	<b># 8</b>
<b>+</b> Sfoglia in alto	<b>T</b> (	<b>4</b> Tasto numerico	<b>5</b> Tasto numerico	<b>6</b> Tasto numerico	<b>@</b>	<b># 5</b> +	<b># 6</b> &
<b>-</b> Sfoglia in basso	<b>PT</b> ?	<b>1</b> Tasto numerico	<b>2</b> Tasto numerico	<b>3</b> Tasto numerico	<b># 3</b> Password <Service> <	<b># 4</b> -	
<b>&lt;Enter&gt;</b> Conferma	<b>Assegnaz. Sequenz. Plu</b>	<b>0</b> Tasto numerico	<b>00</b> Tasto numerico	<b>C</b> Cancella ultimo dato	<b>*</b>	<b># 1</b> Password <Capo> >	<b># 2</b> Password <Titolare> =

- **Tastiera a membrana 66 tasti**

		<b>Esc</b> Ritorna livello precedente	<b>Pro</b> Menù programmazione	<b>T</b> (	<b>Elenca Opz. Prog )</b>	<b># 6</b> &
		<b>X</b> Cursore a sinistra	<b>-0-</b> Cursore a destra	<b>PT</b> ?	<b>Plu</b> /	<b># 5</b> +
		<b>+</b> Sfoglia In alto	<b>7</b> Tasto numerico	<b>8</b> Tasto numerico	<b>9</b> Tasto numerico	<b># 4</b> -
		<b>-</b> Sfoglia In basso	<b>4</b> Tasto Numerico	<b>5</b> Tasto numerico	<b>6</b> Tasto numerico	<b># 3</b> <
		<b>&lt;Enter&gt;</b> Conferma	<b>1</b> Tasto numerico	<b>2</b> Tasto numerico	<b>3</b> Tasto numerico	<b># 2</b> =
<b>€</b>	<b>@</b>	<b>Ctrl</b> Assegnaz. Sequenz. Plu	<b>C</b> Cancella ultimo dato	<b>00</b> Tasto numerico	<b>0</b> Tasto numerico	<b># 1</b> >

• **Tastiera meccanica 69 tasti**

 Ritorna al livello precedente	 Cursore a sinistra	 Sfoglia In alto	 Cursore a destra	 <Enter> Conferma
 ?	 @	 Sfoglia in basso	 €	 (
<b>Pro</b> Accesso alla programmazione	<b>7</b> Tasto numerico	<b>8</b> Tasto numerico	<b>9</b> Tasto numerico	 Assegnaz. Sequenz. Plu
<b># 6</b> &	<b>4</b> Tasto Numerico	<b>5</b> Tasto numerico	<b>6</b> Tasto numerico	<b># 3</b> <
<b># 5</b> +	<b>1</b> Tasto numerico	<b>2</b> Tasto numerico	<b>3</b> Tasto numerico	<b># 2</b> =
<b># 4</b> -	<b>0</b> Tasto numerico	<b>00</b> Tasto numerico	<b>C</b> Cancella ultimo dato	<b># 1</b> >
	 ) Elenca opzioni programmazione	 *	<b>Plu</b> /	

**4.4.7 Tastiera alfanumerica (PLU - TLU)**

Costituita da 40 tasti (tastiera meccanica 80 tasti) oppure 33 tasti (tastiera a membrana 66 tasti e tastiera meccanica 69 tasti), tramite apposita funzione di configurazione, può esserne personalizzato l'utilizzo scegliendo una delle possibili combinazioni.

☞ **vedi** (*Menù\Configurazione\Modifica\Tastiera\Plu-Tlu-#* punto 13.3.1.3.1)

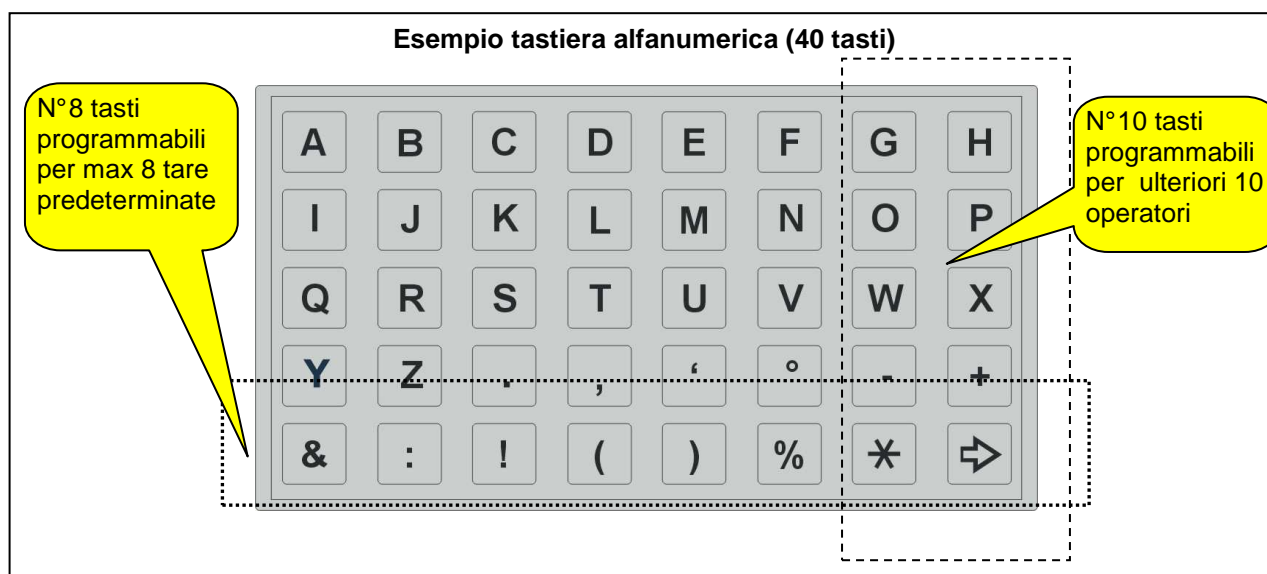

#### 4.4.8 Tasti di SELEZIONE RAPIDA già prefissati dal Costruttore.

Per semplificare l'utilizzo della bilancia, è possibile attivare l'accesso rapido ai punti di menù. Tale funzionalità sarà descritta nel paragrafo <Programmazione "Tasti rapidi">(vedi 13.5). Per la Selezione possono essere impegnati dall'utilizzatore tutti i tasti delle 2 tastiere tranne:

il tasto **C** e quelli sotto riportati perché già predeterminati in fabbrica per specifiche funzioni.

La combinazione del tasto  + uno dei tasti evidenziati nella figura sottoriportata attiva alcune funzioni speciali:

Tastiera meccanica 80 Tasti

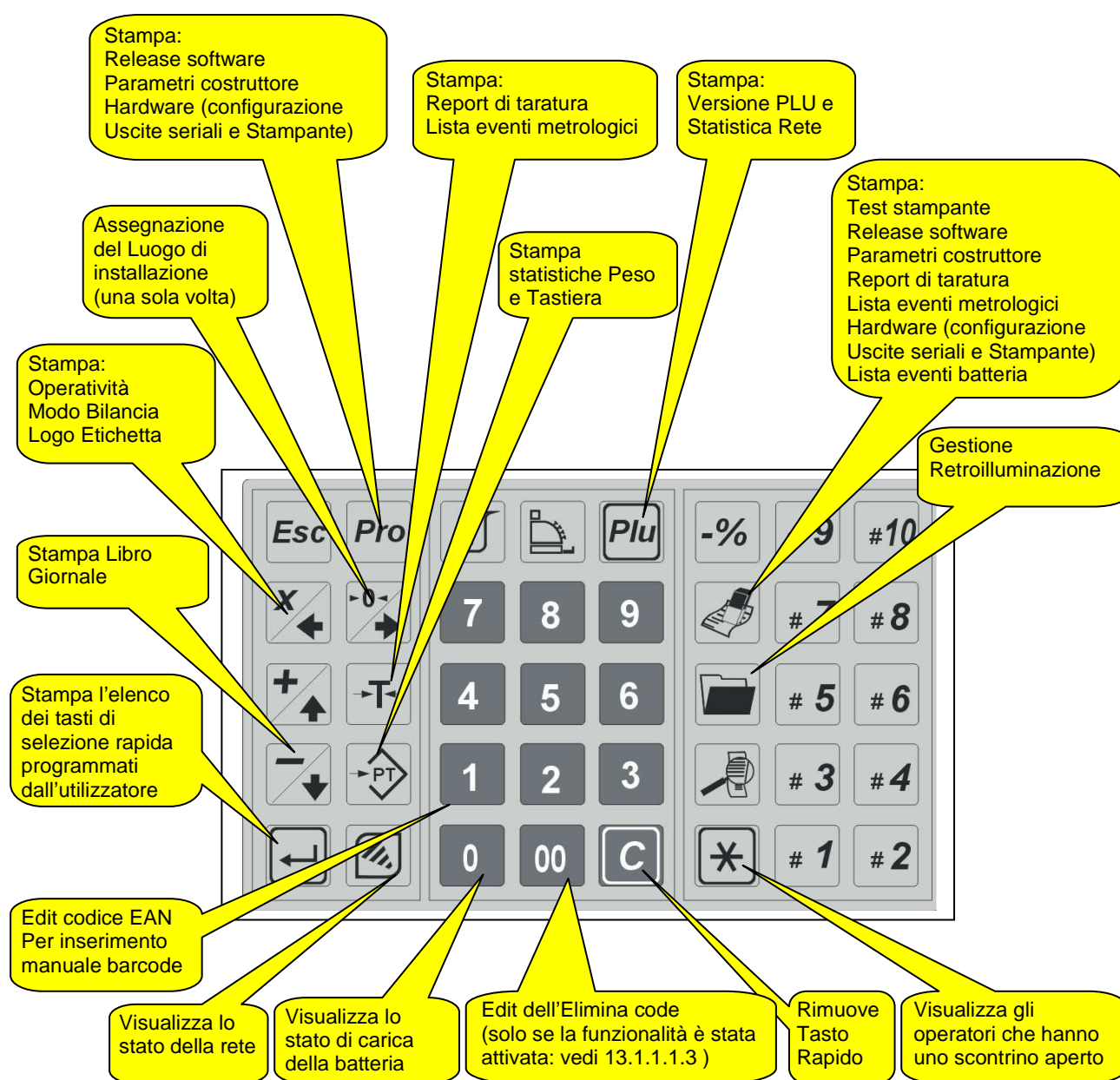

### Tastiera a membrana 66 tasti

La combinazione di **Ctrl** + uno dei tasti evidenziati nella figura sottoriportata attiva alcune funzioni speciali:

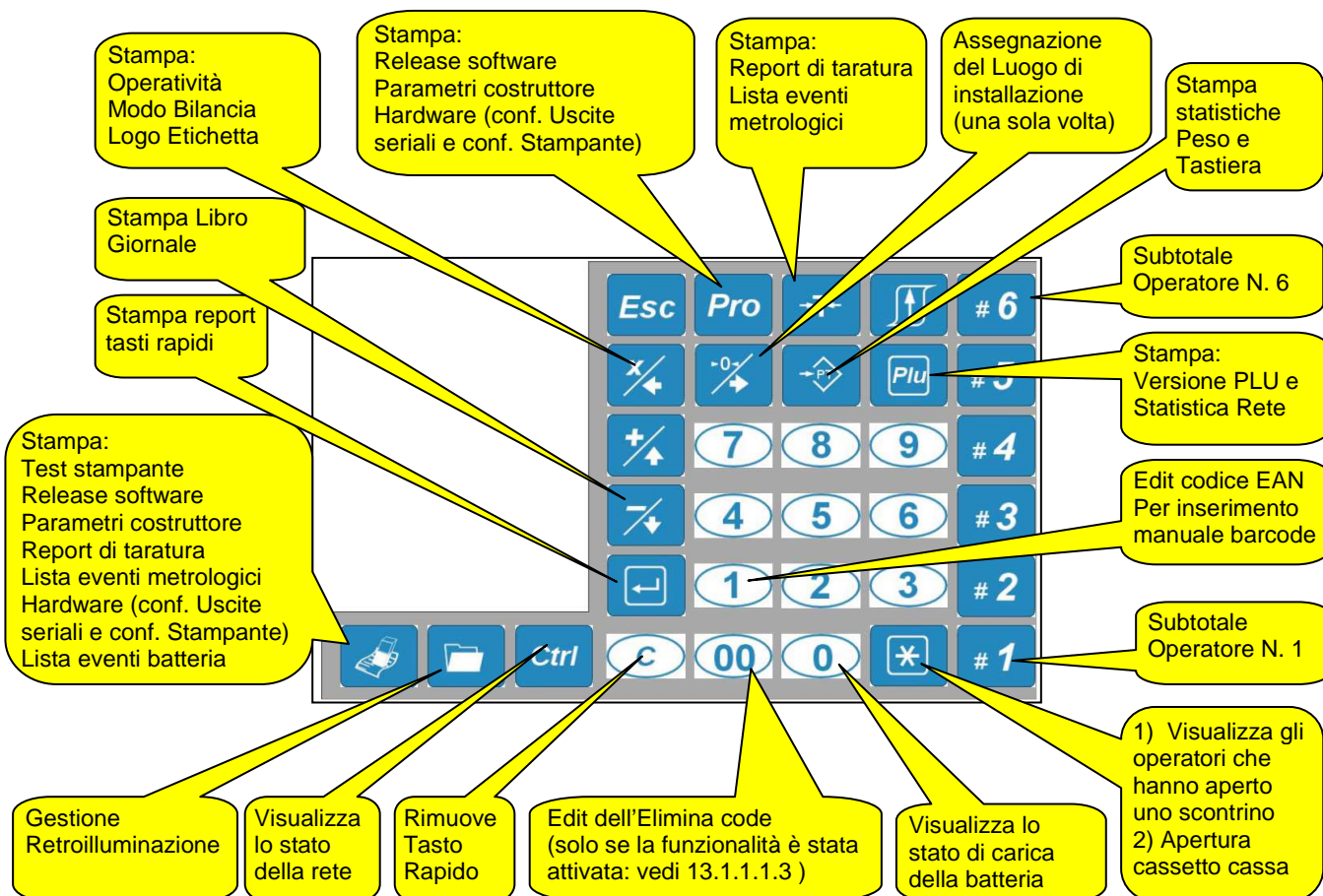

### Tastiera meccanica 69 tasti



La combinazione di  + uno dei tasti evidenziati nella figura sottoriportata attiva alcune funzioni speciali:

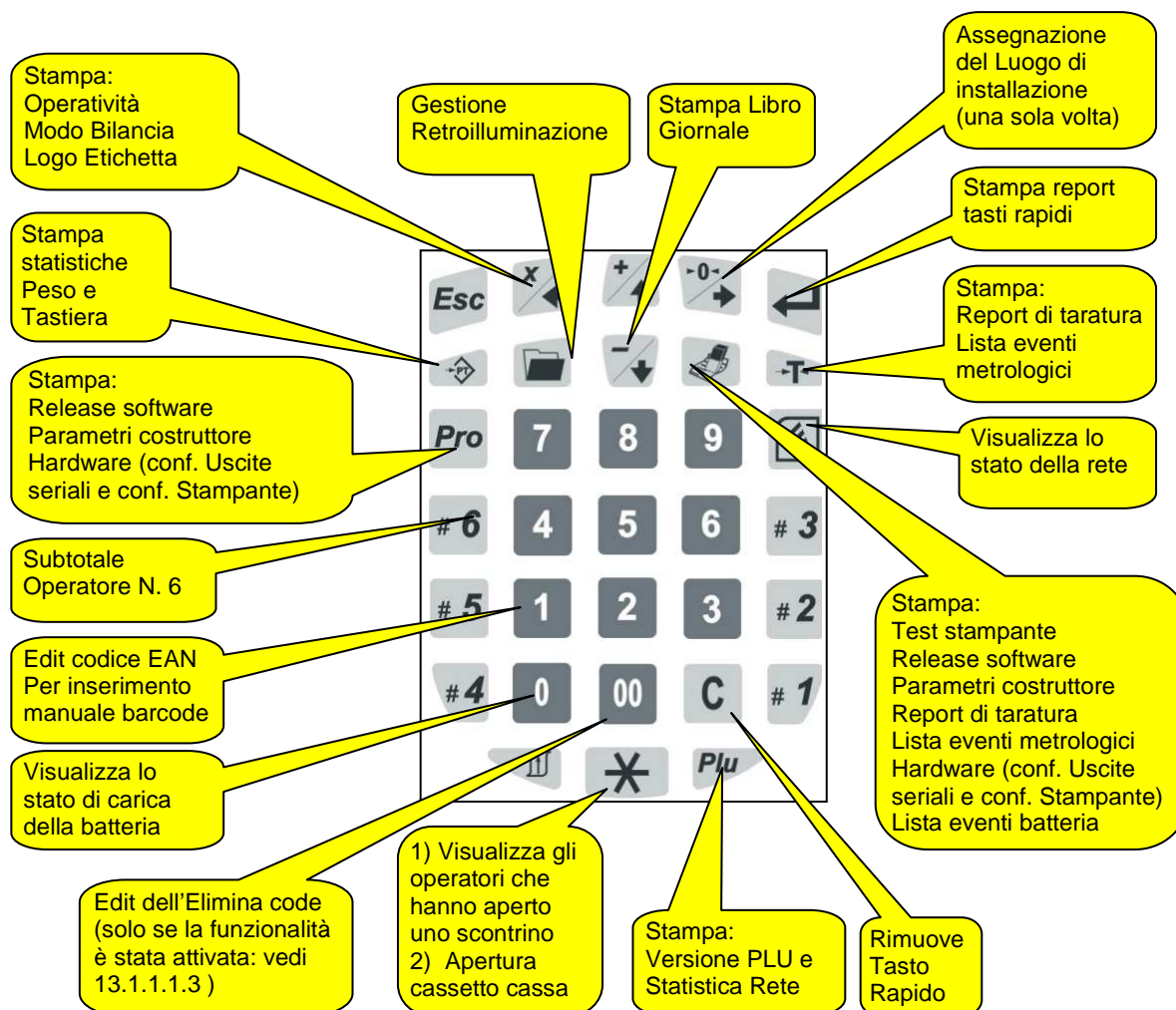



#### 4.4.8.1 Descrizione delle funzioni dei TASTI DI SELEZIONE RAPIDA prefissati dal Costruttore

##### 4.4.8.1.1 Visualizzazione dello stato della rete

Si utilizzano i tasti  +  (vedi Nota 1)  
 Questa funzione visualizza sull'ultima riga del display lo stato della Rete di Bilance

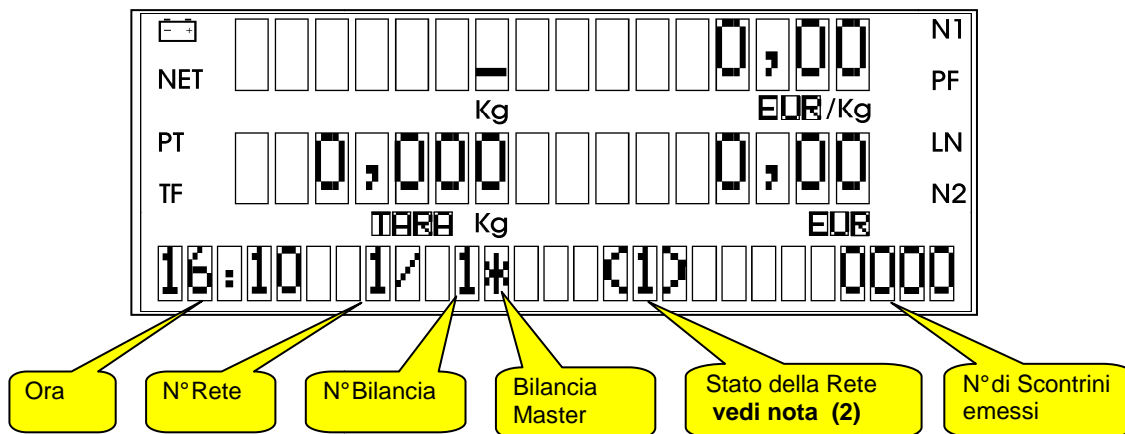

**Nota (1):** Qualora alla bilancia venga rifiutata la possibilità di entrare in aggiunta ad una rete esistente (es: il numero fisico esiste ma non è prevista nella tabella di routing nel caso della radio..) la segnalazione diventa la seguente:

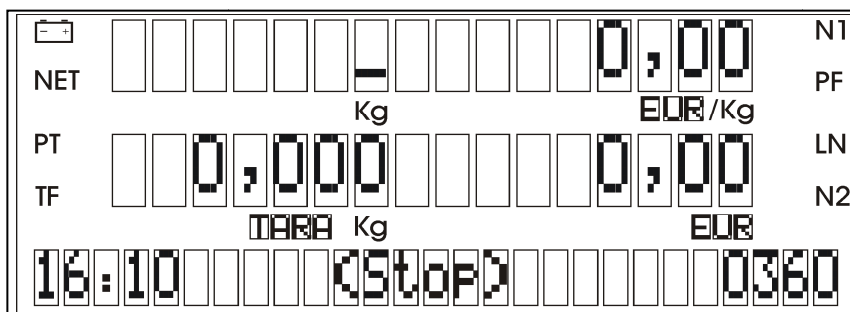

**Nota (2):** In questo spazio viene visualizzato lo stato della rete tramite le seguenti indicazioni:

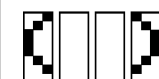
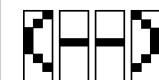
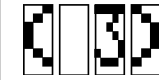
	Bilancia che non prevede la connessione in rete; non è stata configurata la COM2
	Bilancia in attesa di poter entrare in Rete
	Bilancia che prevede la connessione in Rete ma con flag dal menu Operatività indicante "Bilancia in rete" disabilitato.
	Bilancia in rete. Il numero indica quante bilance sono attualmente presenti e connesse tra di loro.

### 4.4.8.1.2 Gestione Retro Illuminazione

Si utilizzano i tasti  + 

Con questa funzione è possibile accedere rapidamente al menu per impostare il modo di funzionamento della retro illuminazione dei display:

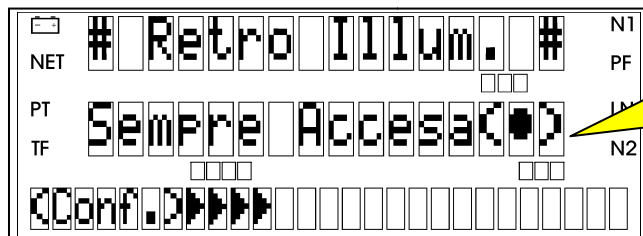

Coi tasti  o  è possibile selezionare la modalità di funzionamento desiderata ed abilitarla col tasto . Il simbolo (●) indica la modalità attiva

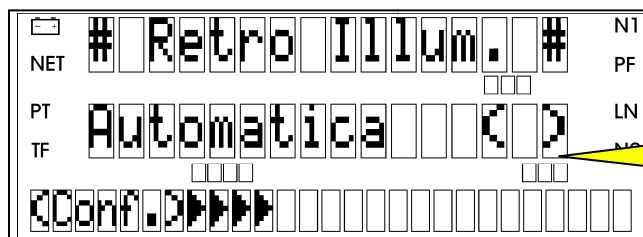

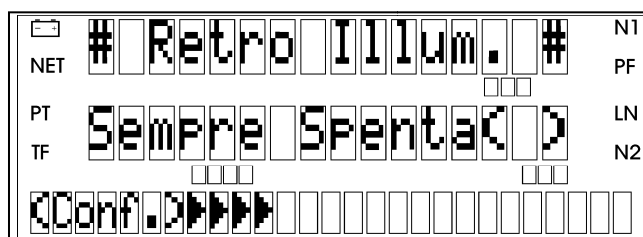

In modalità automatica il display si spegne in caso di inattività e si riaccende alla pressione di un tasto o per un peso significativo superiore alla pesata minima



### 4.4.8.1.3 Impostazione del "Luogo di Installazione"

Si utilizzano i tasti  + 

Questa funzione visualizza il menù per l'accesso alla fase di selezione della Provincia di installazione:

<p>Utilizzare i tasti  o  per scorrere l'elenco delle province.</p> <p>Per confermare premere </p>	<p>Scegliere la Provincia di installazione. L'impostazione iniziale è quella della provincia di LODI</p>	<p>NET # Zona Calib. # N1 PF Kg EUR/Kg PT 047 LODI LN TF TARA Kg EUR N2</p>
-------------------------------------------------------------------------------------------------------------------------------------------------------------------------------------------------------------------------------------------------------------------------------------------------------------------------------------------------------------	----------------------------------------------------------------------------------------------------------	-----------------------------------------------------------------------------------------

**Nota:** Dopo la prima impostazione questa funzionalità non sarà più disponibile. **Attenzione** pertanto alla corretta scelta della provincia di installazione. L'impostazione della provincia può essere verificata con la stampa del report di taratura (vedi Stampa

Report di Metrologia al punto  4.4.8.1.12  + .

#### 4.4.8.1.4 Edit numerazione "Elimina Code"

Si utilizzano i tasti  + 

Questa funzione consente di impostare il numero di partenza del contatore progressivo del cliente. Alla pressione dei tasti appare la seguente visualizzazione:

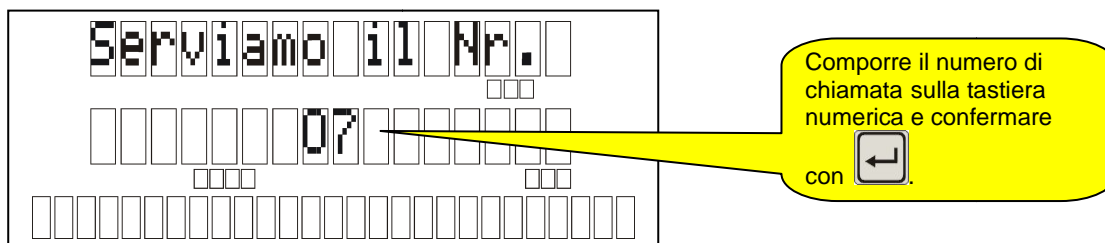

Per l'utilizzo dell'elimina code vedi Programmazione al punto 13.1.1.1.3

#### 4.4.8.1.5 Visualizzatori stato di Batteria

Si utilizzano i tasti  + 

In assenza della tensione di rete questa funzione visualizza le informazioni relative alla tensione reale di Batteria ed allo stato di carica.

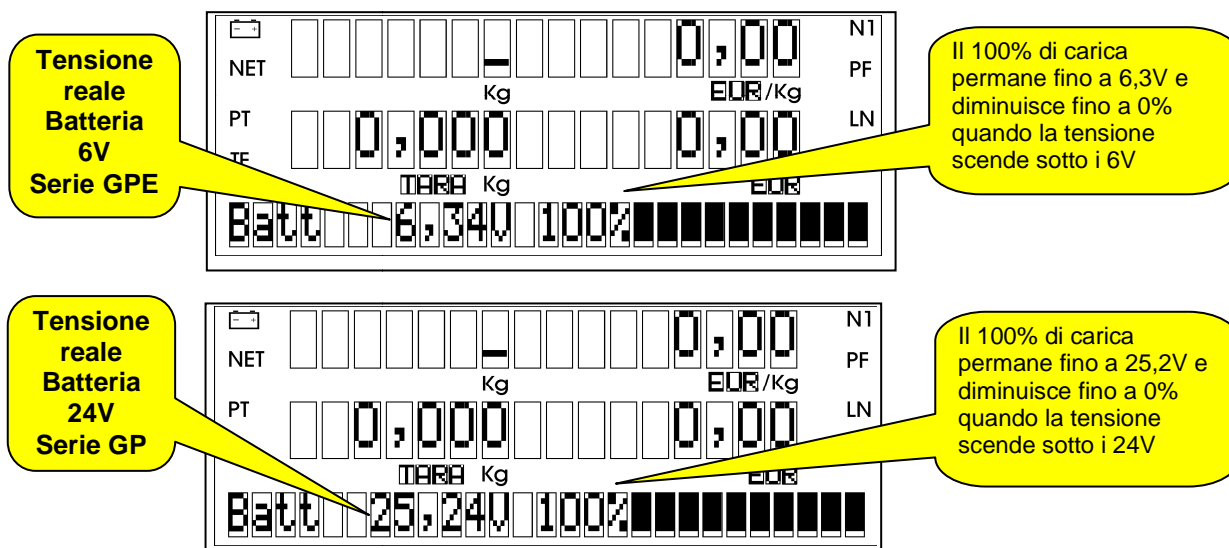

#### 4.4.8.1.6 Stampa Report Release Software

Si utilizzano I tasti  + 

Questa funzione stampa i report di:

- Release Software
- Parametri costruttore
- Configurazione Hardware (Comunicazioni e Stampante)

Esempio di Report Release Software

Release Software	
Applicazione	<b>E00350E22.2.03</b>
	Fri Aug 27 16:0447 2010
Metrologia	<b>230100000.1.09</b>
	Tue Apr 29 10:55:08 2008
Tastiera	<b>208000000.1.00</b>

#### 4.4.8.1.7 Stampa Report Versione PLU

Si utilizzano i tasti  + 

Questa funzione stampa i report di:

- Data ultima modifica della tabella dei PLU per tutte le bilance eventualmente presenti sulla rete
- Statistica di rete

Esempio di Report Versione PLU

Report Versione PLU			
1 ( 0)	[	16.02.2010	17.07.17 96]
1/01	1	16.02.2010	12:55

Descrizione 1° riga:  
Bilancia 1,0 errori di trasmissione, data database ult. aggiornamento, ora database ult. aggiornamento, N. PLU.  
Descrizione 2° riga:  
Rete 1, Bilancia in rete 1, Bilancia N. 1, data e ora

#### 4.4.8.1.8 Stampa Report Menù Operatività, Modo Bilancia e Logo Etichetta

Si utilizzano i tasti  + 

Questa funzione stampa i report di:

- Menù Operatività
- Modo Bilancia
- Logo/Etichetta

Operatività	
Generali	
Modo Bilancia	Scontrino
Prez. Libero	[*]
Priorità Plu	[ ]
Sconti	[ ]
Stornate	[*]
Tot. Cli. OFF	[ ]
Rimuovi Tot.	[ ]
Vedi Importo	[ ]
Usa Tara #Op	[*]
Elimina Code	[ ]
Bil. in rete	[ ]
Arrotondamento	No

Esempio di Report Menù Operatività

Modo Bilancia	
Scontrino	
Logo	No
Intestazione	(I)
Stampa tara	[*]
Stampa Stor.	[ ]
SubTot Parz.	[ ]
Operatore	[ ]
Scopero IVA	[ ]
Stampa Barcode	[ ]
Barcode	2
Libero	
Importo	
[ ]	Check Dx
120	mm
Tallonc. Tot	[ ]
Riavvolgitore	[*]
Tagliacarta	[ ]

Esempio di Report Modo Bilancia

1 - Etichetta 55 x 68 mm		
<b>Descrizione 1</b>		
Conf. il:		
Tara	Prezzo	Netto
kg	€ / kg	kg
<b>Importo</b>		

Esempio di Report Etichetta

**Nota: Il carattere \* tra parentesi quadra indica che la funzione è attiva**

**4.4.8.1.9 Stampa Report Statistiche**

Si utilizzano i tasti  + 



Questa funzione stampa il report di:

- Storico Scontrini
- Gestione Peso
- Tastiera locale

Esempio di  
Report Statistiche

<b>Statistiche</b>	
<u>(TMMI) Storico Scontrini</u>	
Memoria allocata (Byte)	90000
Memoria disponibile (Byte)	90000
Numero scontrini inseriti	0
Numero scontrini riaperti	0
<u>(TWEI) Gestione Peso</u>	
Acquisizioni dell'ADC	102811
Inseguitore di Zero	1335
<u>(TLKP) Tastiera Locale</u>	
Scansioni della tastiera	42477
• Con presenza tasti	32
• Senza tasti premuti	42445
• Con tasti errati	0
Errori Comunicazioni (SPI)	0
<<< Lista ultimi tasti >>>	
(02)	34 Ctrl
(01)	26 ->Pt

**4.4.8.1.10 Stampa report "Tasti Rapidi"**

Si utilizzano i tasti  + 

"Tasto rapido" e voce di  
menù abbinata

Questa funzione stampa un report  
contenente l'elenco dei "tasti  
rapidi" utilizzati e la voce di menù abbinata

Esempio di Report  
"Tasti Rapidi"

Nell'esempio illustrato al tasto "P" è abbinata  
la voce di menù "Solo prezzo"  
nell'ambito della sezione Database-PLU  
Articolo mentre al tasto "T" è abbinata la voce  
di menù "PLU-Articolo" nell'ambito della  
sezione Stampa-Totali I (primo livello)

<b>Tasti Selez. Rapida (Ctrl-?)</b>			
?	Descrizione		
( P )	[Dbase]	PLU-Articolo	
		Solo Prezzo	
( T )	[Stam.]	Totali I	
		PLU -Articolo	
1/01	1	13.02.2010	19:32



**4.4.8.1.11 Stampa Report Produzione**

Si utilizzano i tasti  +   
Questa funzione stampa i report di:

- Test dot della stampante
- Release software
- Parametri del Costruttore
- Report di Taratura
- Lista eventi metrologici
- Hardware (Configurazione Comunicazioni e Stampante)
- Lista eventi batteria

Esempio Report Test  
Punti della stampante

Esempio Report Parametri  
del Costruttore

Esempio Report Hardware

**Report di Taratura**

N.ro Matricola : 1  
Gravità : 076-RE  
N.ro divisioni : 3000  
Valore Div. (gr) : 5 g  
Bit a Zero : 89431  
Bit a Fondo Scala : 899884  
Bit di Span : 810453

Esempio Report Lista  
Eventi Batteria

Esempio Report di  
Taratura

**Lista Eventi Batteria**

Stato	Alim.	Data	
On	Vac	08.02.2010	13:23:01
Off	Vac	08.02.2010	15:20:47
On	Vac	09.02.2010	13:12:28
Off	Vac	09.02.2010	15:25:04
On	Vac	11.02.2010	11:08:32
Off	Vac	11.02.2010	13:07:23
On	Vac	12.02.2010	12:17:24
Off	Vac	12.02.2010	12:47:45

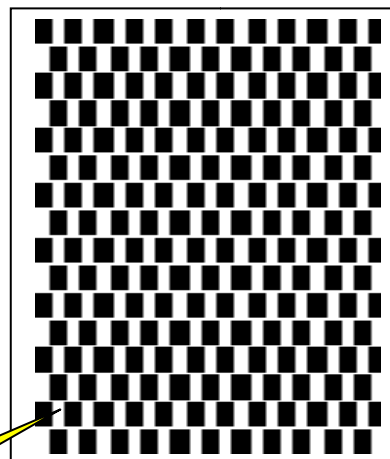
**Release Software**

Applicazione

E00350EZZ.1.02

Wed Dec 16 09:13:44 2009

**Parametri Costruttore**

N.ro Matricola : 1  
N.ro PLU : 3000  
N.ro Operatori : 20  
Lingua : Italiano

Cella di carico (LC)

Matricola 0  
Modello 1042 C3/5kg

Opzioni Hardware

Display Yeebo  
Com-1 [\*]  
Com-2 [\*]  
Riavvolgitore [\*]  
Applicatore [ ]

**Hardware**

Comunicazioni

Rete Balance Com-2 - 38400,N.8,1 m  
Cavo  
Computer Com-0 - 19200,N.8,1  
Lett. Barcode No  
Tastiera Est. No  
PC (HTR) No  
Registr. Cassa No

Stampante

Formfeed 35 mm  
Interlinea 4  
Inten. Nero 2  
Velocità 110 mm/s  
Sensor Level ADJ. 220

#### 4.4.8.1.12 Stampa Report Metrologia

Si utilizzano i tasti  +   
 Questa funzione stampa i report di:

- Taratura
- Lista Eventi Metrologici



Il campo gravità indica la provincia di installazione della bilancia. Nell'esempio la provincia di installazione è LODI (047).

Esempio Report di Taratura

Esempio Report Lista Eventi Metrologici (Sigillo elettronico). Indica giorno e ora dell'avvenuta taratura della bilancia (vedi 14.1 Appendice A).

Report di taratura			
N.ro Matricola :	1		
Gravità :	047-LO		
N.ro Divisioni :	6000		
Valore Div.(e=) :	2 g		
Bit a Zero :	38948		
Bit fondo scala :	578866		
Bit di Span :	539918		
Lista eventi Metrologici			
N.ro	Cod.	Operat.	Data
00	02	HELMAC	07.07.2009 15:04
01	01	PINCO	07.07.2009 15:06
02	03	000000	31.07.2009 14:35
03	02	HELMAC	01.01.2002 00:06
04	04	PLUTO	15.02.2002 20:15

#### 4.4.8.1.13 Stampa Report Libro Giornale



Si utilizzano i tasti  + 

Esempio Report Libro Giornale

Per una descrizione dettagliata del contenuto del report vedi punto 12.4

Libro Giornale				
Tipo	Task	Codice	Data	
E	TPRI (03)	16	10.12.2009	12:57
I	TLKP (02)	00	11.12.2009	10:27
E	TMMI (08)	09	11.12.2009	17:20
I	TWVI (06)	00	12.12.2009	11:02
W	TNET (11)	14	12.12.2009	10:25
I	TWEI (05)	01	14.12.2009	11:22
I	TCDM(15)	00	14.12.2009	16:19
I	TPUB (16)	00	16.12.2009	13:47
I	TDIA (01)	00	16.12.2009	14:25
W	TCPC (10)	06	18.12.2009	16:24
E	TPRI (03)	17	18.12.2009	14:03

#### 4.4.8.1.14 Visualizzazione Operatori Aperti

Si utilizzano i tasti  +   
 Se l'indicatore N1 è acceso significa che almeno uno degli operatori ha uno scontrino aperto. La funzione mostra l'operatore interessato.

L'operatore 4 di 20 ha uno scontrino aperto

NET	0,000	0,00	N1
	Kg	EUR/Kg	PF
PT	0,000	0,00	LN
TF	0,000	0,00	N2
	Kg	EUR	
			

#### 4.5 Stampante versione Epson (Bilance serie GP)

La stampante è di tipo termico diretto con un passaggio carta di 59.9 mm. La velocità di stampa massima è di 150 mm/s. La differenza tra la stampante del modello 4 rispetto ai modelli 1/2/3 consiste nell'utilizzo del tagliacarte automatico in questi ultimi. La risoluzione di stampa è 8 dots/mm (204 dpi)

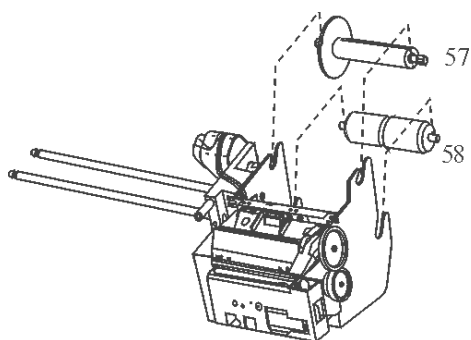

**Gruppo stampante GP 1/2/3 LP**

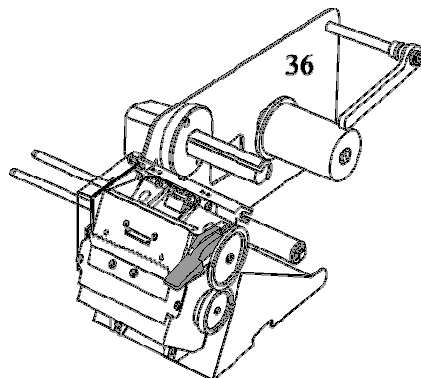

**Gruppo stampante GP4 LP**

#### 4.6 Stampante versione Custom Plus (Bilance serie GPE)

La stampante è di tipo termico con un passaggio carta di 58 mm. Stampa su carta termica normale. La velocità di stampa è 80 mm/s. La risoluzione di stampa è 8 dots/mm (204 dpi).

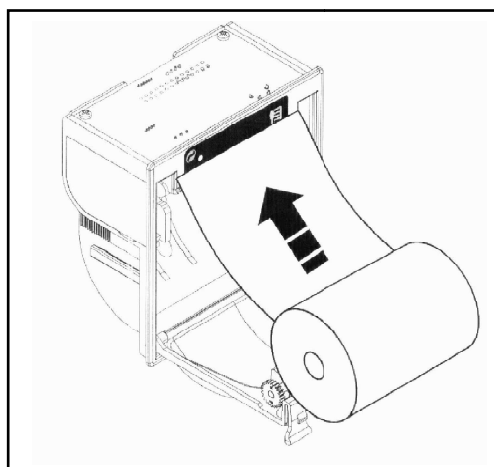

#### 4.7 Stampante versione Custom MT2460 (Bilance serie GPE mod.LS/MS)

Stampante termica con un passaggio carta di 60mm. Stampa su carta termica normale e rotolo di carta adesiva continua. La velocità di stampa è 110mm/s. La risoluzione di stampa è 8 dots/mm (204 dpi).



## 4.8 Caricamento carta

### 4.8.1 Caricamento carta su GP4 LP

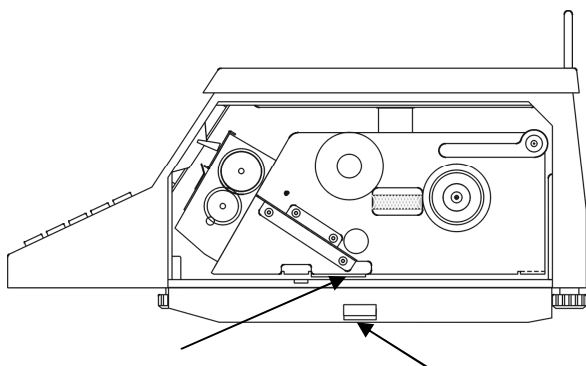

"1" = Leva di estrazione      "2" = Pulsante di apertura

#### ESTRAZIONE DELLA STAMPANTE

- Aprire lo sportello posto sul lato destro premendo il pulsante "2" di apertura verso il basso;
- Tirare verso l'esterno la leva "1" fino al fermo

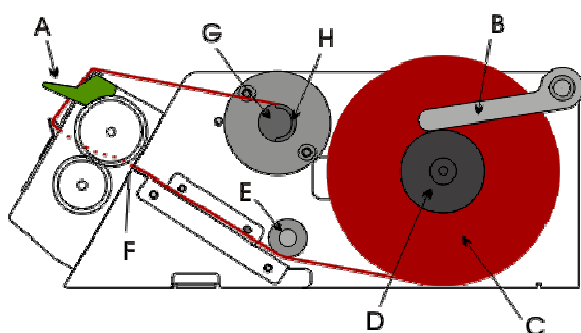

= **tasto avanzamento carta**

#### PASSAGGIO CARTA adesiva o etichette

- Sollevare la leva della testina termica "A".
- Sollevare la barra di contenimento "B".
- Inserire il rotolo carta "C" sul perno "D".
- Far scorrere la carta sotto il rullo "E".
- Inserire la carta nella fessura d'ingresso stampante "F".
- Estrarre la carta di 20 cm e abbassare la leva stampante "A".
- Togliere le etichette o la carta adesiva per i 20 cm sopra citati (se del tipo adesiva).
- Estrarre la forcella blocca carta "H" dal perno riavvolgitore "G".
- Adagiare la carta estratta sul perno "G".
- Bloccare tale carta sul perno con la forcella "H".

#### 4.7.2 Caricamento carta su GP 1/2/3

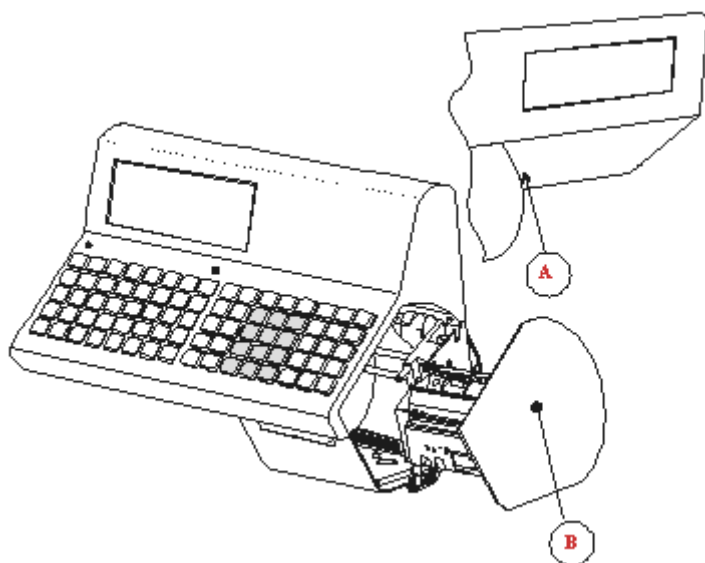

#### ESTRAZIONE DELLA STAMPANTE

- Aprire lo sportello tramite pulsante A;
- Estrarre il gruppo stampa B fino al suo fermo;

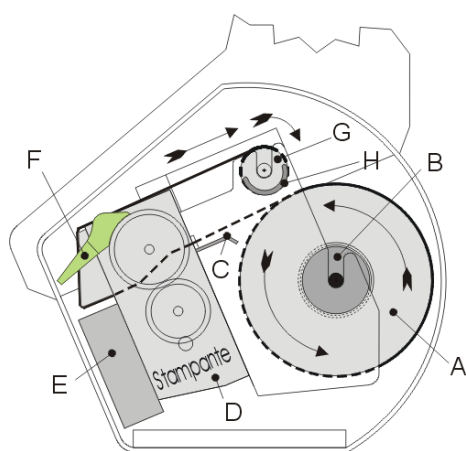

#### PASSAGGIO CARTA adesiva o etichette

- A = rotolo carta
- B = Perno porta rotolo (se presente la vaschetta porta rotolo, non usare il perno ma appoggiare il rotolo sul fondo)
- C = Invito carta
- D = Stampante
- E = Taglierina carta
- F = Leva apertura testina
- G = Perno riavvolgitore
- H = Forcella ferma carta



= **tasto avanzamento carta**

### 4.7.3 Caricamento carta su GPELS

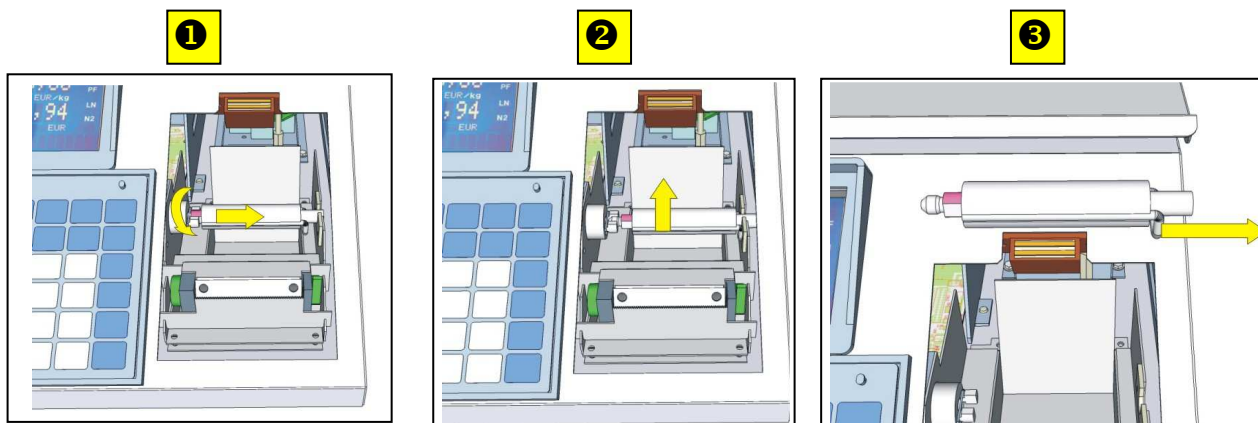

**1**  
Togliere lo sportello.  
Ruotare il perno sino a  
posizionare una fascia  
rossa verso l'alto, estrarre  
il perno spingendolo verso  
destra.

**2**  
Estrarre la forcella  
metallica ferma carta.

**3**  
Sollevare il perno sino a  
completa estrazione dal  
vano stampante.

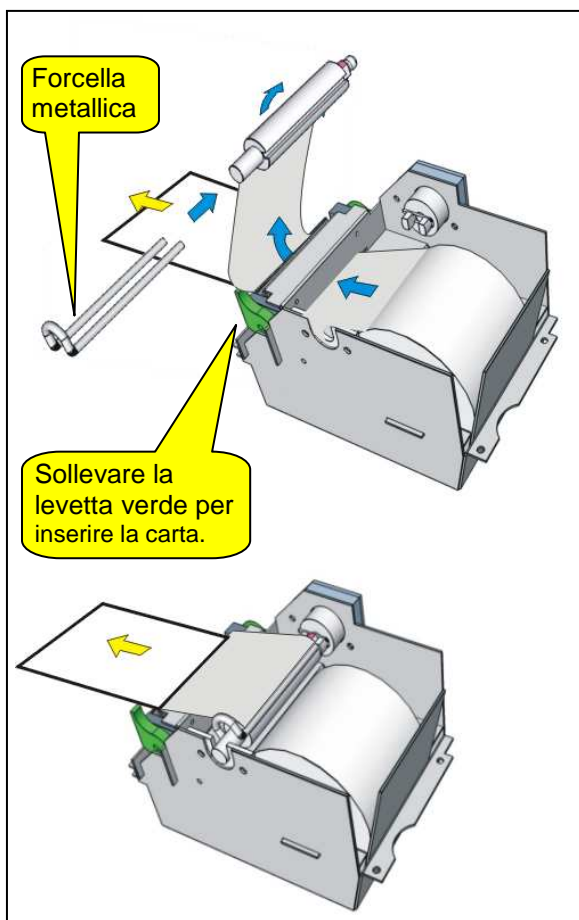

**4**  
Inserire un rotolo di carta  
termica con lato sensibile  
verso la base, spellicolare la  
parte oleata e bloccarla sul  
perno con la forcella.

**5**  
Procedere a ritroso  
posizionando il perno  
nella sua sede.

6

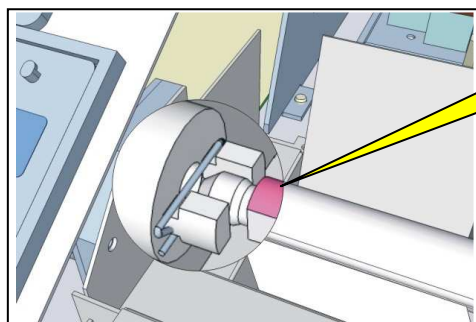

Fascia  
rossa

Fare attenzione a posizionare la puleggia di trascinamento e il perno con fascia rossa come nella figura.

7

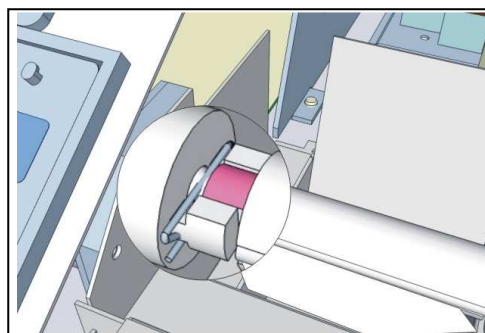

Spingere verso sinistra il perno che rimarrà bloccato sino alla prossima estrazione.

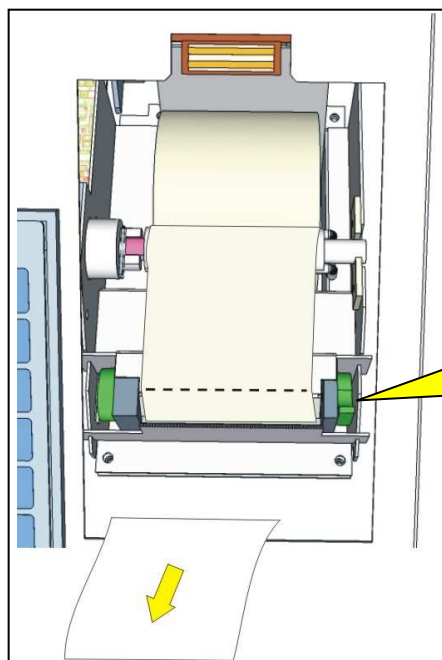

Levetta verde  
di apertura  
testina di stampa

8

Strappare il lembo di carta adesiva in eccesso. Abbassare la levetta verde, chiudere lo sportello, eseguire un avanzamento carta verificando che la carta si spellicoli correttamente.

#### 4.7.4 Caricamento carta su GPEMS

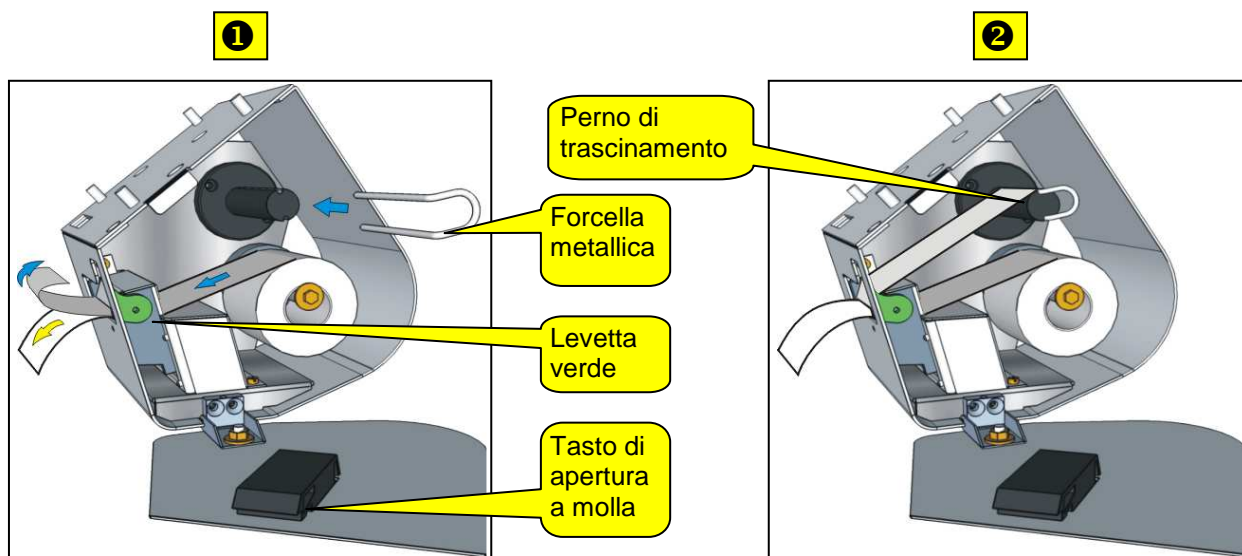

Aprire il coperchio laterale abbassando il tasto a molla. Estrarre la forcella metallica. Sollevare la levetta verde. Inserire il rotolo di carta termica e farlo scorrere attraverso la fessura frontale.

Far rientrare la carta verso il perno. Bloccare la carta sul perno con la forcella metallica ed abbassare la levetta verde. Richiudere lo sportello. Eseguire un avanzamento carta per verificare il corretto trascinamento.



#### 4.7.5 Tipi di carta raccomandata

Le bilance GP 1/2/3 e GP 4, pur essendo tra loro bilance identiche nell'hardware e nel software, per la diversa struttura meccanica, necessitano di rotoli di carta diversi.

Entrambe le bilance possono usare, in dipendenza delle modalità operative, carta termica normale, carta termica adesiva ed etichette spaziate (senza tacca nera).

**La misura del passaggio carta della stampante Epson è di 59.5 mm.**

Nella tabella seguente vengono riportate, per ciascun modello di bilancia, le caratteristiche dimensionali e di realizzazione dei rotoli:

	Rotolo carta termica normale			Rotolo carta termica adesiva			Rotolo etichette spaziate		
	DIAMETRO ESTERNO MASSIMO (mm)	DIAMETRO ANIMA (mm)	TIPO DI RIAVVOLGIMENTO CARTA	DIAMETRO ESTERNO MASSIMO (mm)	DIAMETRO ANIMA (mm)	TIPO DI RIAVVOLGIMENTO CARTA	DIAMETRO ESTERNO MASSIMO (mm)	DIAMETRO ANIMA (mm)	TIPO DI RIAVVOLGIMENTO CARTA
GP4	110	40	normale	110	40	normale	110	40	normale
GP1	80	25	normale	80	25	normale	80	25	normale
GP2/3	80	25	al contrario (preferibile)	80	25	al contrario (preferibile)	80	25	al contrario (preferibile)

Le bilance della serie GPE a seconda del tipo di stampante utilizzano rotoli di carta diversi.

**La misura del passaggio carta per il tipo stampante Custom Plus è 58mm mentre per la stampante Custom MT2460 è 60mm.**

Nella tabella seguente vengono riportate, per ciascun modello di bilancia, le caratteristiche dimensionali e di realizzazione dei rotoli:

	Modello	Rotolo carta termica normale			Rotolo carta termica adesiva			Stampante
		DIAMETRO ESTERNO MASSIMO (mm)	DIAMETRO INTERNO (mm)	TIPO DI RIAVVOLGIMENTO CARTA	DIAMETRO ESTERNO MASSIMO (mm)	DIAMETRO INTERNO (mm)	TIPO DI RIAVVOLGIMENTO CARTA	Custom
GPE	L,M,MI,6	50	12	N/A	N/A	N/A	N/A	Plus
GPE	LS	70	25	al contrario (preferibile)	70	25	al contrario (preferibile)	MT2460
GPE	MS	80	25	al contrario (preferibile)	80	25	al contrario (preferibile)	MT2460

## 5 AMBIENTE DI PROGRAMMAZIONE

### 5.1 Tastiera in fase di programmazione

Tasti ricorrenti durante le fasi di programmazione



*Abbandona il Menù corrente e ritorna al precedente*



*Accesso alla programmazione*



*Cursore a sinistra/destra. Per spostamenti orizzontali tra i campi del menu' visualizzato.*



*Selezione voci dei Menù. Incrementa o decrementa il valore numerico*



*Conferma. Accede alla voce di Menù selezionata.*



*CTRL <control> per selezioni rapide o funzioni speciali.*

---

### 5.2 Legenda simboli voci di Menù

Sul lato destro delle voci dei menù possono essere visualizzati dei simboli con i seguenti significati:

- ▶ *Indica che è presente un livello di sottomenu*
- [•] *Selezione **On/Off**. Indica che la voce di menù selezionata è attiva. Per disattivarla premere conferma*
- [ ] *Indica che la voce di menù associata non è attiva.*  
*Per attivarla premere conferma*
- (•) *Selezione **1 di N**. Indica la voce selezionata tra le possibili voci presenti nel menù associato. Per attivare una voce diversa selezionarla scorrendo il menù con i tasti*  
 e e premere conferma
- ( ) *Indica che la voce di menù associata non è attiva.*  
*Per attivarla premere conferma*

### 5.3 Simboli Alfanumerici aggiuntivi

Durante tutte le fasi di inserimento di testi descrittivi sono disponibili su alcuni tasti della tastiera operativa i simboli indicati nelle figure seguenti

**Tastiera meccanica 80 tasti**

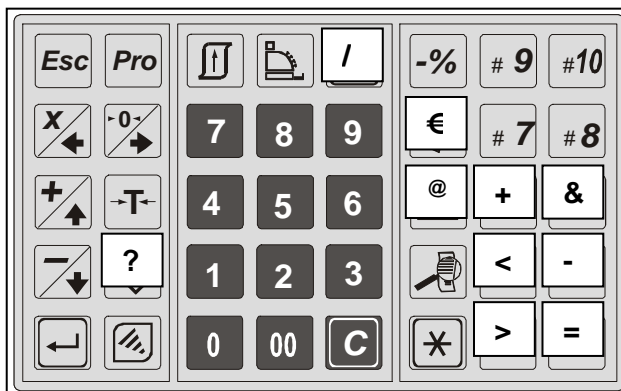

**Tastiera a membrana 66 tasti**

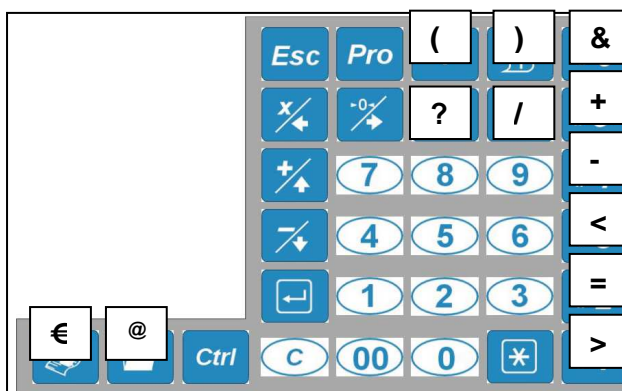

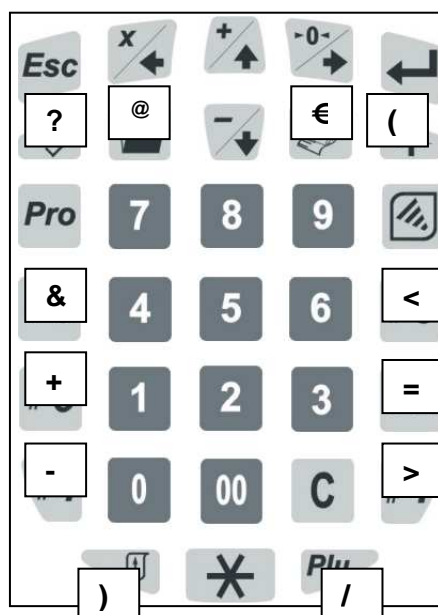

**Tastiera meccanica 69 tasti**











## 5.4 Simboli Alfanumerici Maiuscoli / Minuscoli

Durante tutte le fasi di inserimento di testi descrittivi è possibile effettuare la selezione Maiuscolo / minuscolo utilizzando il tasto "Ctrl" ( o .

**Nota:** Quando si accede alla fase di scrittura **di default è attivo il modo Maiuscolo**  
 - Il **modo di scrittura** (Maiuscolo / minuscolo) rimane attivo sino ad una pressione del tasto "Ctrl" (  oppure sino all'uscita della fase di Edit.  
 - Durante una singola sessione di scrittura è possibile cambiare il modo per tutte le volte che lo si ritiene necessario.

## 5.5 PROGRAMMAZIONE DI BASE

Per accedere ad una specifica voce di menù vi sono tre possibili modalità di seguito illustrate:

<b>1</b>	 +  +  ("XXXXX" → codice di accesso rapido)	Effettua l'accesso alla specifica voce di menù
<b>2</b>	 + Password o  dopodiché usare i tasti  o  (selezione manuale della voce di menù)	Per seguire passo passo il percorso sino alla voce interessata
<b>3</b>	 + "X" ("X" → tasto rapido configurato da utente)	Effettua l'accesso diretto alla voce di menù associata (per la programmazione vedi 13.5)

### 5.5.1 Dati per l'Intestazione dello scontrino e/o delle etichette (contenuto) [21351]

Una volta raggiunta la voce di menù **<Scontrino>** con una delle modalità descritte al paragrafo precedente (vedi percorso sottoriportato):

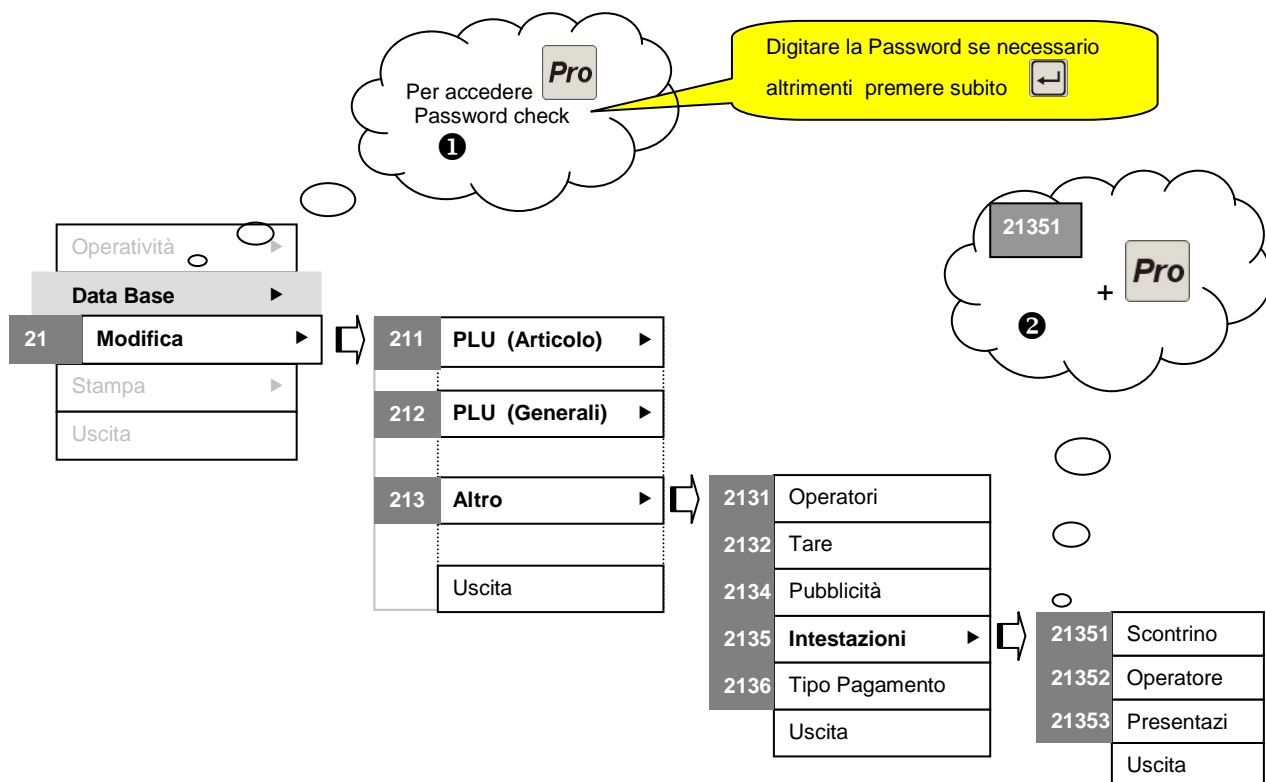

per configurare l'intestazione dello scontrino occorre selezionare il codice di una delle tre possibili intestazioni come di seguito indicato:

#### **Selezione Codice Intestazione [ 1.. 3 ]**

E' possibile configurare 3 diverse intestazioni a partire dalla <1>. Se è quella che si vuole programmare, confermare con

**1..3**  
Per accedere





Per uscire  
**Esc**

**In presenza del cursore lampeggiante inserire il codice (1...3) +**



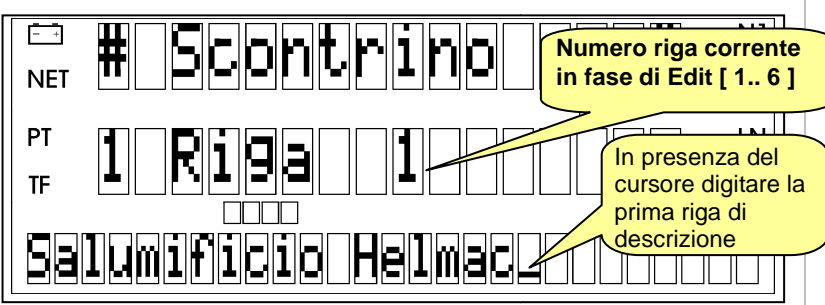

#	Scontrino	N1
NET		PF
PT	1	LN
TF	-	N2

L'intestazione può essere configurata utilizzando sino a sei righe di 26 caratteri ciascuna. Dopo aver selezionato una delle 3 possibili intestazioni programmare le 6 possibili righe a partire dalla riga <1>.



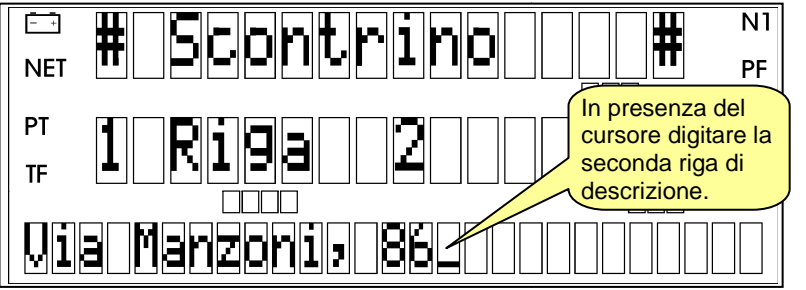

### Impostazione Dati Intestazione (Riga1)

<p><b>0..9 , A..Z</b> Per accedere</p> <p> </p> <p>Per confermare</p> <p></p> <p>Per annullare</p> <p></p>	<p><b>Riga [1..6]</b> Stringa di 26 caratteri descrittiva X ognuna della 6 righe disponibili</p>	
----------------------------------------------------------------------------------------------------------------------------------------------------------------------------------------------------------------------------------------------------------------------------------------------------------------------------------------------------------------------------------------------------------------------------------------------------	------------------------------------------------------------------------------------------------------	------------------------------------------------------------------------------------



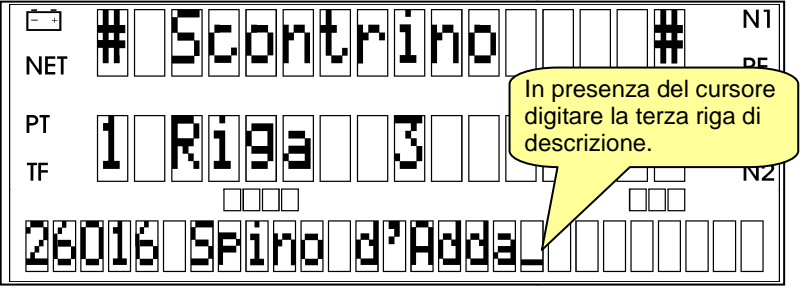

### Impostazione Dati Intestazione (Riga2)

<p><b>0..9 , A..Z</b> Per accedere</p> <p> </p> <p>Per confermare</p> <p></p> <p>Per annullare</p> <p></p>	<p><b>Riga [2..6]</b> Stringa di 26 caratteri descrittiva x ognuna delle 6 righe disponibili.</p>	
-------------------------------------------------------------------------------------------------------------------------------------------------------------------------------------------------------------------------------------------------------------------------------------------------------------------------------------------------------------------------------------------------------------------------------------------------------	-------------------------------------------------------------------------------------------------------	-------------------------------------------------------------------------------------

### Impostazione Dati Intestazione (Riga 3)

<p><b>0..9 , A..Z</b> Per accedere</p> <p> </p> <p>Per confermare</p> <p></p> <p>Per annullare</p> <p></p>	<p><b>Riga [3..6]</b> Stringa di 26 caratteri descrittiva x ognuna delle 6 righe disponibili.</p>	
------------------------------------------------------------------------------------------------------------------------------------------------------------------------------------------------------------------------------------------------------------------------------------------------------------------------------------------------------------------------------------------------------------------------------------------------------------	-------------------------------------------------------------------------------------------------------	--------------------------------------------------------------------------------------

### Impostazione Dati Intestazione (Riga 6)

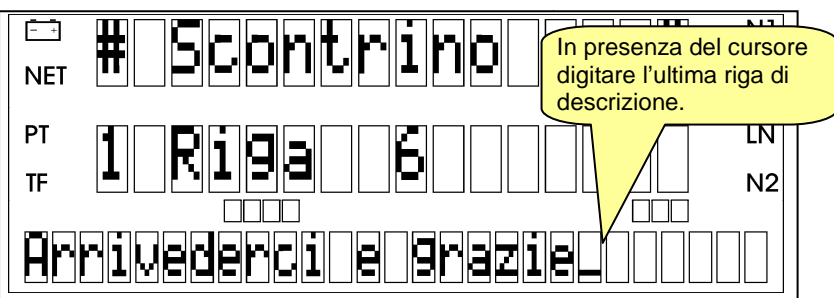
<p><b>0..9 , A..Z</b> Per accedere</p> <p> </p> <p>Per confermare</p> <p></p> <p>Per annullare</p> <p></p>	<p><b>Riga [6]</b> Stringa di 26 caratteri descrittiva x ognuna delle 6 righe disponibili.</p>	
------------------------------------------------------------------------------------------------------------------------------------------------------------------------------------------------------------------------------------------------------------------------------------------------------------------------------------------------------------------------------------------------------------------------------------------------------------	----------------------------------------------------------------------------------------------------	--------------------------------------------------------------------------------------

### 5.5.2 Intestazione dello scontrino e/o delle etichette (Stile) [3111]

Per definire lo stile dell'intestazione dello scontrino si accede al menù Configurazione – Modo Bilancia con una delle tre possibili modalità: Scontrino, Articolo Singolo o Peso/Prezzatrice (solo serie GP).

Lo stile dell'intestazione può essere personalizzato in modo differenziato per ciascuna delle modalità operative.

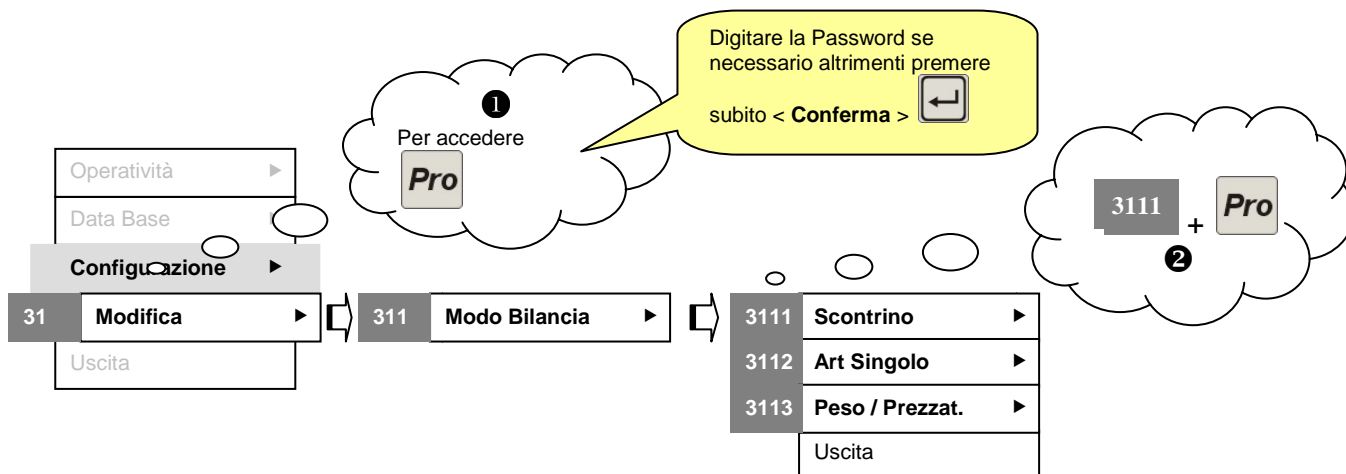

<b>1</b>	"311" +  +  +	Effettua l'accesso al menù Configurazione – Modo Bilancia - Intestazione dello Scontrino
<b>2</b>	+ (selezione manuale della voce di menù)	Per seguire passo passo il percorso sino alla voce interessata
<b>3</b>	+ "x" ( "x" → tasto rapido configurato da utente)	Effettua l'accesso diretto alla voce di voce di menù associata (per la programmazione vedi 13.5)

#### Selezione Codice Intestazione [ 1.. 3 ]



Se si vuole configurare lo stile della prima intestazione confermare altrimenti utilizzare i tasti o per selezionare un altro numero di intestazione che si vuole configurare:

**1..3**  
Per accedere

Per uscire

NET	# Intestazione #	N1
	□□□	PF
	□□□	LN
TF	(1) □□□□□□□□□□ (2)	N2
	□□□□ □□□□	
	(Conf.) □□□□□□□□□□□□□□□□	

Nella riga in basso del display appare la scritta precedentemente programmata in <Data Base> e nella riga intermedia una serie di simboli (vedere **Legenda Stile Intestazione** sotto riportata) che permettono di determinare come e dove scrivere la scritta mostrata.

1. Per passare al simbolo successivo premere il tasto 
2. Per cambiare il tipo di simbolo mostrato, premere il tasto 

### 5.5.2.1 Legenda Stile Intestazione

#### Legenda Stile Intestazione

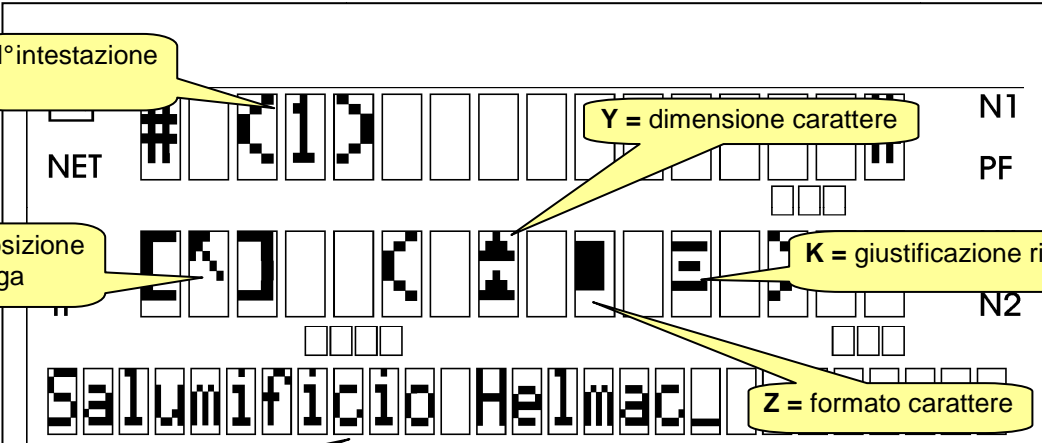

**N°intestazione**

**X = posizione della riga**

**Y = dimensione carattere**

**K = giustificazione riga**

**Z = formato carattere**

Riga programmata in database (v. 5.5.1)

**X – indica la posizione della riga nella stampa dello scontrino**

	in piè di scontrino
	in testa allo scontrino
	Non usata (non stampata)

**K – indica il tipo di giustificazione della riga**

	Nessuna
	sinistra
	centro
	destra

**Z – indica il formato del carattere**

	Normale
	Grassetto

**Y – indica la dimensione del carattere**

	Normale
	Altezza doppia



### 5.5.3 Abilitazione operatori [1184]

Gli operatori, in numero di 20, sono abilitati come impostazione base di fabbrica.

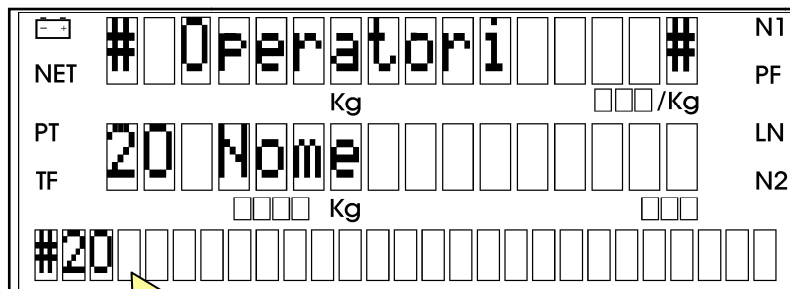

Come impostazione di fabbrica nel campo **nome** è riportato il codice operatore (Es. # 1, # 2 ecc). Per definire un nome operatore vedi successivo punto 5.5.4.

Qualora si volesse disabilitare un qualsiasi codice operatore accedere alla fase di Modifica del menù Operatività seguendo il percorso sottoindicato o con **[Codice di accesso rapido 1184]**

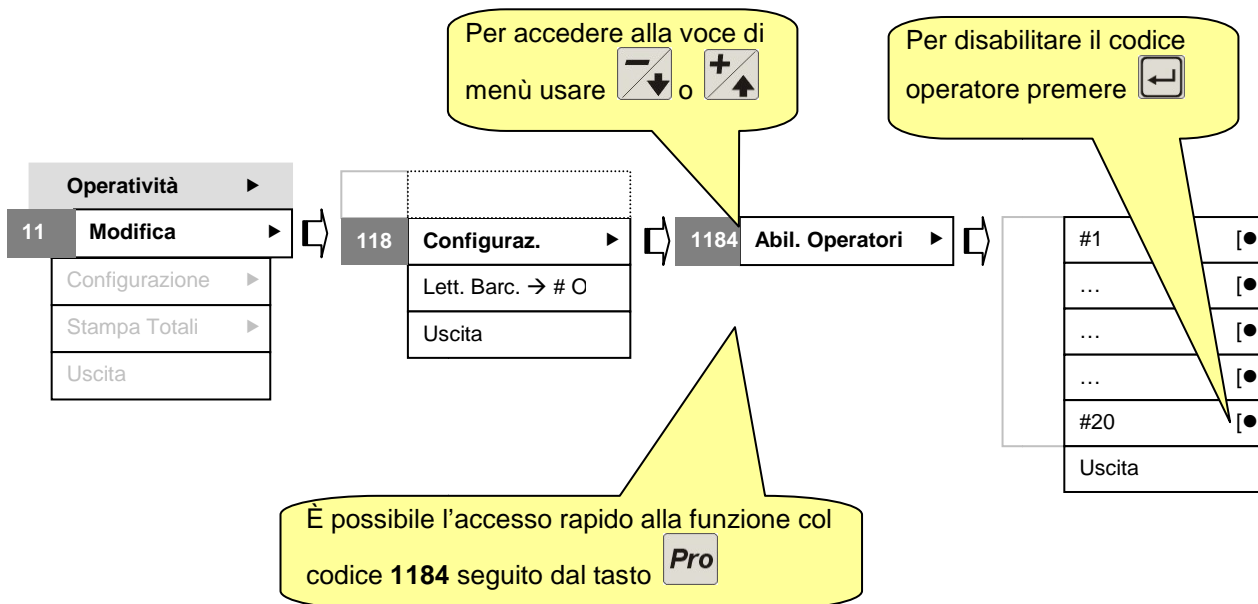

### 5.5.4 Nome operatori [2131]

Facoltativamente può essere inserito per ogni codice operatore un **Nome**.

Per accedere alla fase di Modifica del DataBase  [Codice di accesso rapido 2131 (2)] oppure seguire il percorso (1):

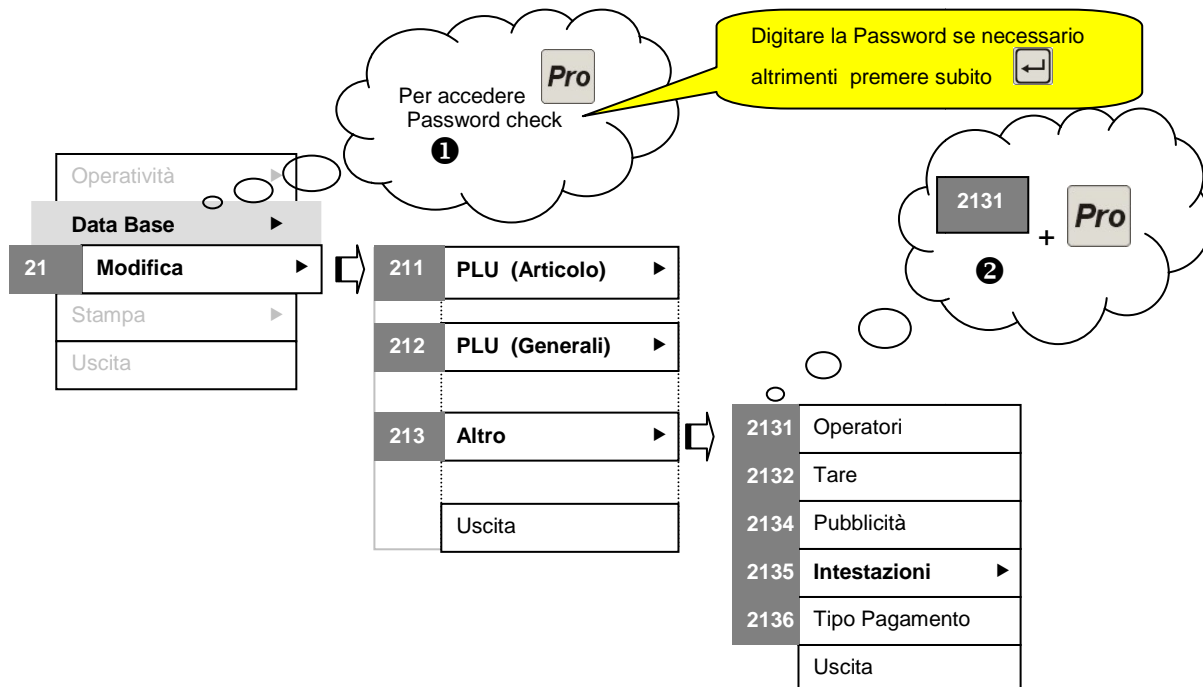

### Selezione Codice Operatore [ 1.. 20 ]

E' possibile configurare 20 diversi nominativi di operatori (12 per la serie GPE) a partire dall' <1>.

Se è quello che si vuole programmare, confermare con  altrimenti digitare altro codice (da 2 a 20 per GP o da 2 a 12 per GPE).

**1..20 (o 1..12)**  
Per accedere  

Per uscire  
**Esc**

In presenza del cursore lampeggiante inserire codice [1..20] o [1..12] + < Enter >



#	Operatori	N1
NET	Kg	
PT	01	N2
TF	Kg	

Codice operatore

Inserire il nome del codice operatore impostato precedentemente

### Impostazione Dati: Nome operatore

**0..9 , A..Z**  
Per accedere  

Per annullare  
**Esc**

**Riga [1]**

Stringa di 26 caratteri descrittiva

In presenza del cursore lampeggiante digitare il nome dell'operatore.

#	Operatori	N1
NET	Kg	PF
PT	01 Nome	LN
TF	Kg	N2
	EUR	

Giuseppe





### 5.5.5 Operatori – Altre informazioni [2131]

Sono disponibili ulteriori opzioni relative agli operatori:





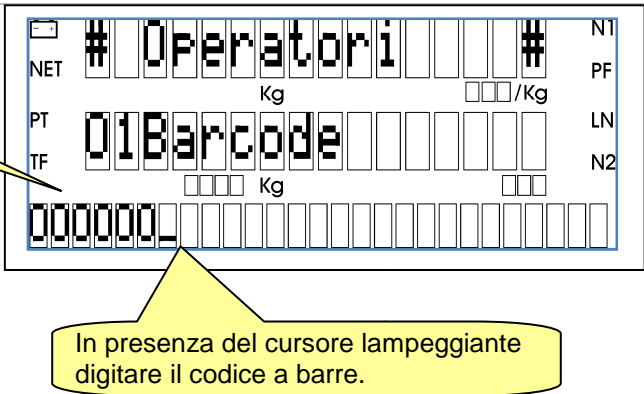

- Abbinare un codice a barre
- Specificare un livello di addestramento

Per inserire le informazioni operare come di seguito indicato:

#### Impostazione Dati: Barcode

<p>Per selezionare la opzione successiva al <b>[Nome]</b> e cioè <b>[Barcode]</b></p> <p>premere  o </p> <p>Per confermare </p> <p>Per annullare </p>	<p><b>Riga [1]</b></p> <p>Stringa di 6 caratteri numerici</p>	
-------------------------------------------------------------------------------------------------------------------------------------------------------------------------------------------------------------------------------------------------------------------------------------------------------------------------------------------------------------------------------------------------------------------------------------------------------------------------------------------	---------------------------------------------------------------	------------------------------------------------------------------------------------

#### Impostazione Dati: Training

<p>Per selezionare la opzione successiva al <b>[Barcode]</b> e cioè <b>[Training]</b></p> <p>premere  o </p> <p>Per confermare </p> <p>Per annullare </p>	<p><b>Riga [1]</b></p> <p>Per modificare il parametro da No a Si o viceversa premere  o </p>	
-------------------------------------------------------------------------------------------------------------------------------------------------------------------------------------------------------------------------------------------------------------------------------------------------------------------------------------------------------------------------------------------------------------------------------------------------------------------------------------------------------	--------------------------------------------------------------------------------------------------------------------------------------------------------------------------------------------------------------------------------------------------------------------	--------------------------------------------------------------------------------------

## 6 TARA

Vi sono diversi dispositivi di tara:

- **tara semiautomatica** – utilizzata quando non si conosce il valore della tara
- **tara predefinita** – utilizzata quando si conosce il valore di tara

☞ **NOTA – Il valore della tara viene sottratto dall'intero campo di pesatura**

### 6.1 Memorizzazione della tara e Cancellazione della tara memorizzata

#### 6.1.1 Memorizzazione

Per un utilizzo ripetuto qualsiasi tara, tranne quella associata al PLU, può essere memorizzata. Procedere nel seguente modo:

- Introdurre una tara secondo quanto di seguito descritto;
- Premere il tasto  : appare la scritta TF ad indicare che la tara è stata <fissata>

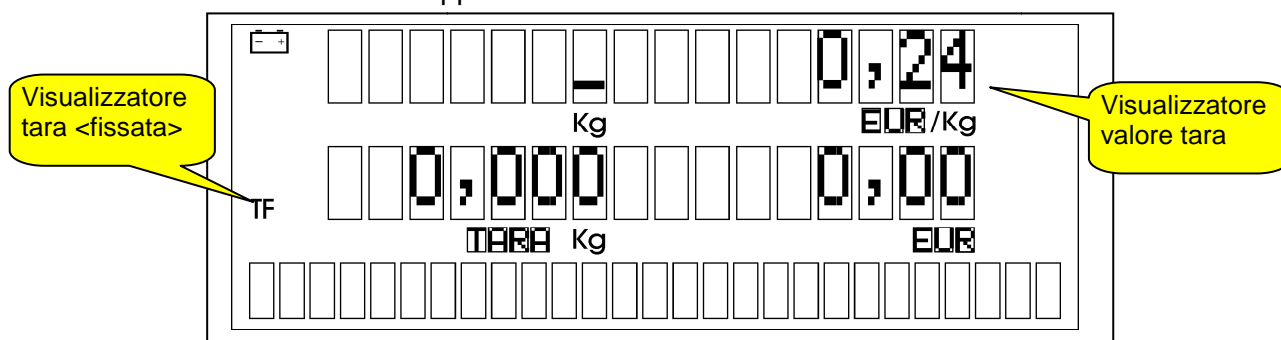

#### 6.1.2 Cancellazione della tara memorizzata

Per cancellare la memorizzazione della tara, premere ancora il tasto 

Per cancellare anche il valore in tara, premere con il piatto scarico il tasto  oppure il tasto 

### 6.2 Tara semiautomatica

- porre sul piatto il contenitore vuoto e premere il tasto  ; il valore di tara verrà rilevato a piatto stabile
- il valore della tara viene visualizzato nel display di tara e viene accesa la scritta "NET"

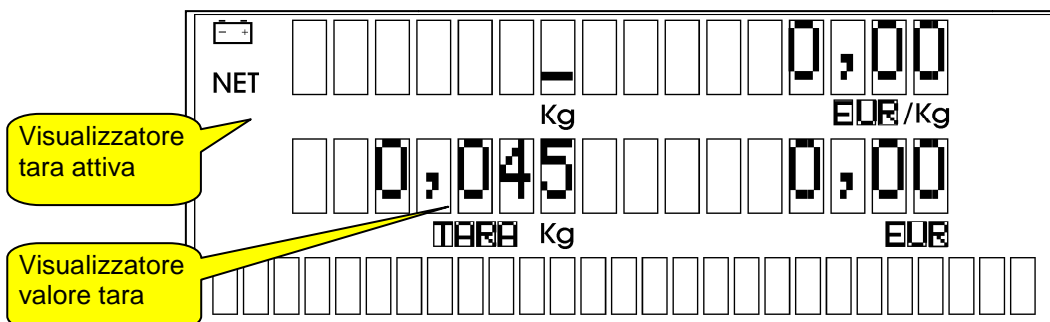

Con una tara semiautomatica inserita,

- è possibile rilevare e sommare altri valori di tara semiautomatica in successione a condizione che il valore in tara sia crescente
- non è possibile ridurre il valore di tara semiautomatica

- non è possibile attivare un dispositivo di predeterminazione della tara (manuale o prefissata)
- è possibile richiamare un PLU, ma l'eventuale valore di tara associato verrà ignorato
- l'annullamento della tara semiautomatica può essere fatto a piatto scarico, premendo il tasto  oppure, dopo la registrazione della transazione, scaricando il piatto.

### 6.3 Tara predeterminata

Il valore di tara conosciuto può essere introdotto:

- manualmente
- richiamandolo con un tasto TLU, se programmato (vedi 13.2.1.3.1)
- richiamando un PLU a cui sia stato associato un valore di tara

L'introduzione di un valore di tara predeterminata accende contemporaneamente le scritte "NET" e "PT".

Il valore massimo di tara è sempre prossimo alla portata massima dello strumento tranne nelle versioni con 2 valori di divisione, la cui tara è limitata al valore massimo della prima scala.

#### 6.3.1 Tara impostata manualmente

- verificare che il valore di tara semiautomatica sia zero
- premere il tasto  ❶
- impostare il valore conosciuto di tara tramite la tastiera numerica ❷

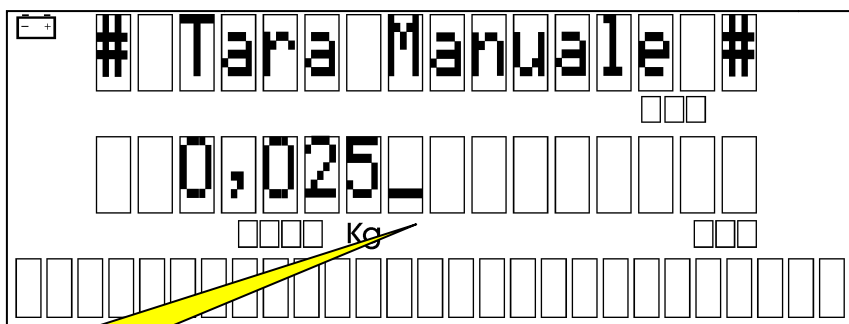

Con cursore lampeggiante inserire il valore di tara

- premere il tasto  ❸

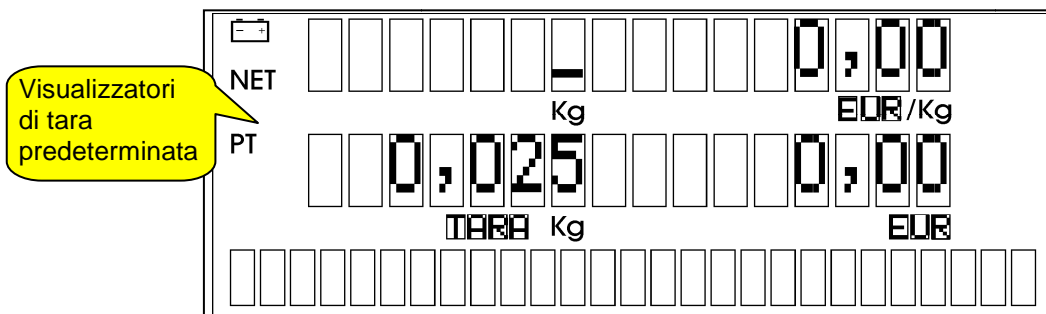

Visualizzatori di tara predeterminata

- l'annullamento della tara manuale può essere fatto a piatto scarico, premendo il tasto  oppure, dopo la registrazione della transazione, scaricando il piatto.

### 6.3.2 Tara prememorizzata (TLU)

- verificare che il valore di tara semiautomatica sia zero
- premere uno dei tasti assegnati alle tare memorizzate



l'annullamento della tara prememorizzata può essere fatto a piatto scarico, premendo il tasto  oppure, dopo la registrazione della transazione, scaricando il piatto.

### 6.3.3 Tara associata a PLU

- verificare che il valore di tara sia zero
- richiamare un PLU con tara associata – il valore della tara viene acquisito come predeterminato



**NOTA – Se è già presente un valore di tara semiautomatica o manuale, è possibile richiamare un PLU, ma la eventuale tara associata verrà ignorata.**

La tara associata viene cancellata unitamente al PLU per:

- avvenuta transazione
- cancellazione tramite il tasto  a peso lordo uguale a zero
- sostituzione del PLU con altro PLU
- cancellazione del PLU tramite il tasto 
- peso lordo minore di zero

### 6.3.4 Tara associata ad Operatore

Qualora un operatore avesse la necessità di impostare una tara che non può essere immediatamente utilizzata per eseguire una transazione, può associare il valore di tara impostato al proprio codice operatore in modo da rendere disponibile la bilancia per l'esecuzione di transazioni da parte di altri operatori. Ad esempio se occorre pesare un vassoio di paste: una volta impostata la tara vassoio è possibile operare la scelta delle paste e successivamente pesarle senza tenere impegnata la bilancia. Per effettuare l'operazione si procede come di seguito indicato:

- Attivare la funzionalità nel menù Operatività/Modifica/Usa Tara #Op
- Posare sul piatto la tara incognita (es. vassoio)
- Premere il tasto  (viene acquisita la tara)
- Premere il tasto Operatore (Es.  - viene memorizzata la tara associandola all'operatore Fig. ①)

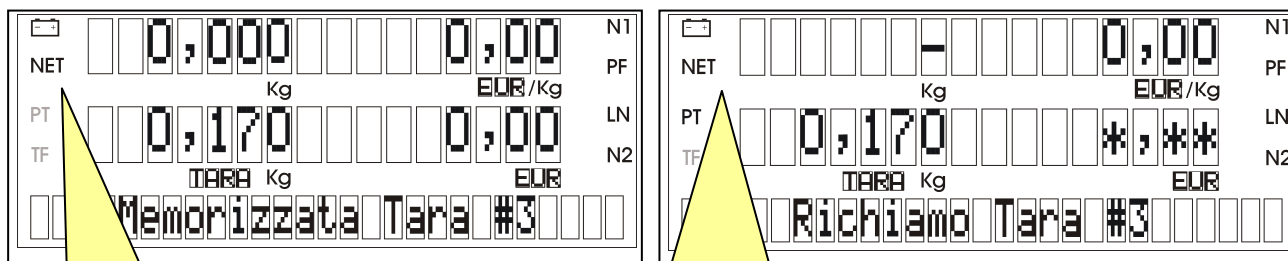

Visualizzatore di tara attiva

Figura ①

Visualizzatori di tara predeterminata

Figura ②

Per richiamare la tara memorizzata precedentemente premere il tasto Operatore (Es. ) con piatto scarico (Fig. ②). Si può quindi effettuare la transazione con la tara precedentemente memorizzata.

## 7 FUNZIONAMENTO IN MODALITÀ <SCONTRINO>

### 7.1 Impostazione modalità <Scontrino>

Si accede alla fase di Modifica della Operatività con:

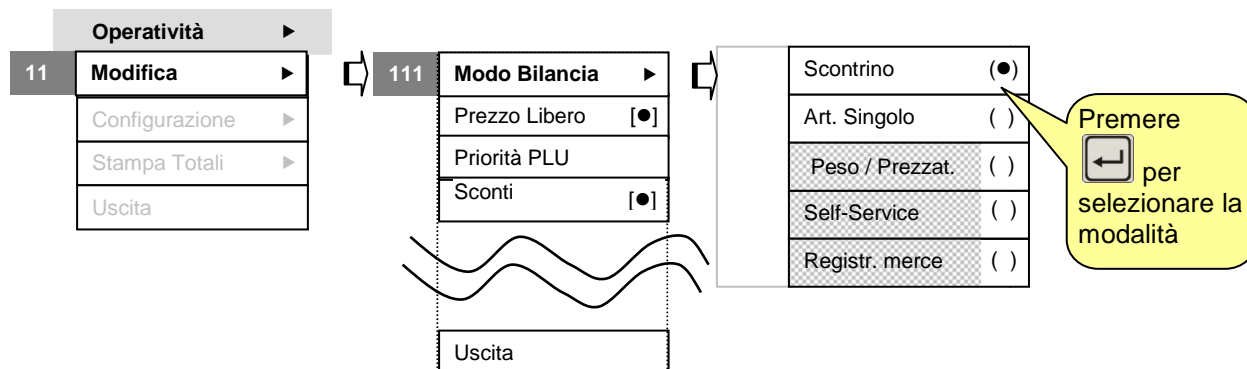

Le operazioni necessarie per l'emissione dello scontrino sono:

- Impostazione prezzo unitario
- Memorizzazione/storno della transazione, sconto e subtotali
- Stampa scontrino
- Gestione pagamento

### 7.2 Come si imposta il prezzo unitario

#### 7.2.1 Prezzo unitario a peso

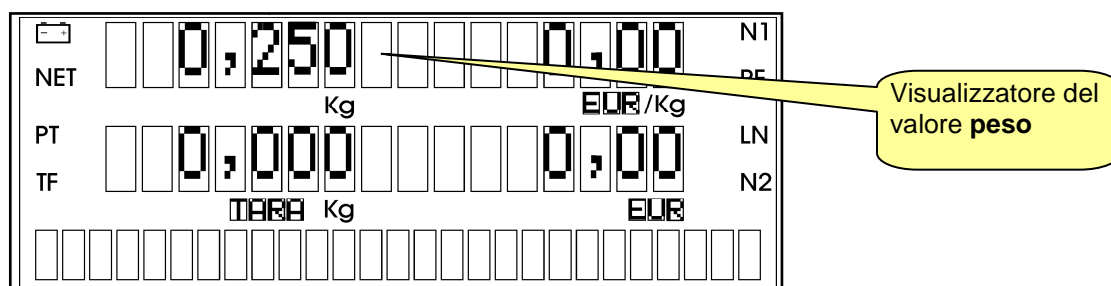

Depositando la merce sul piatto, il valore di peso corrispondente appare sull'apposito display. Le operazioni di pesatura sono valide solo se effettuate entro il campo di misura compreso tra la pesata minima (Min) e la pesata massima (Max).

#### 7.2.1.1 Impostazione manuale del prezzo unitario

Il prezzo unitario al kg può essere impostato tramite la tastiera numerica a condizione che:

- il prezzo libero sia abilitato (vedi percorso – Menù Operatività – Modifica – Modo Bilancia a pagina seguente)
- la priorità PLU non sia abilitata

(se abilitata, prima di impostare il prezzo libero, premere il tasto )

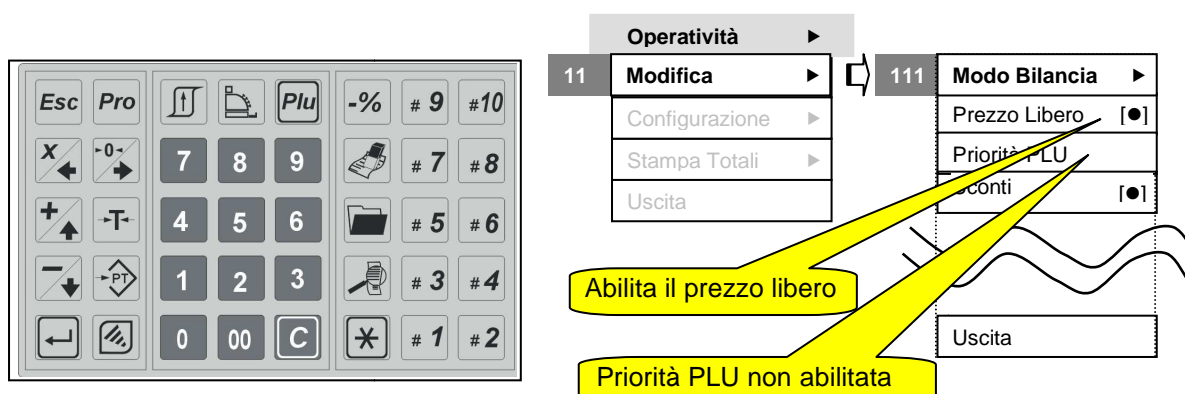

Con peso maggiore di zero, al raggiungimento della condizione di piatto stabile, viene visualizzato l'importo sull'apposito display.

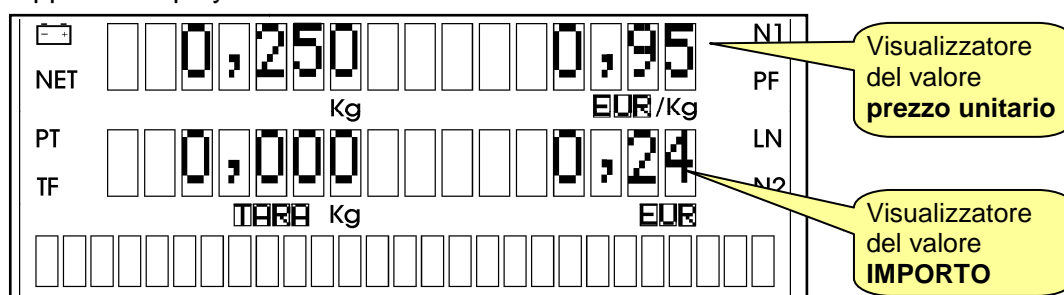

L'ultima cifra introdotta nel prezzo unitario, può essere cancellata premendo il tasto **C**  
 Il prezzo impostato può essere completamente cancellato:

- manualmente, premendo il tasto **Esc**
- automaticamente dopo l'effettuazione della transazione.

### 7.2.2 Prezzo di articolo programmato (PLU)

I prezzi possono essere prememorizzati permettendo un richiamo veloce e privo di errori.

- Il richiamo di un prezzo programmato può essere fatto: utilizzando il tasto di richiamo diretto (tastiera di sinistra a 33,36 o 40 tasti) a cui il PLU è stato associato (per la programmazione completa del PLU vedere: Menù Database – Modifica – PLU Articolo 13.2.1.1).

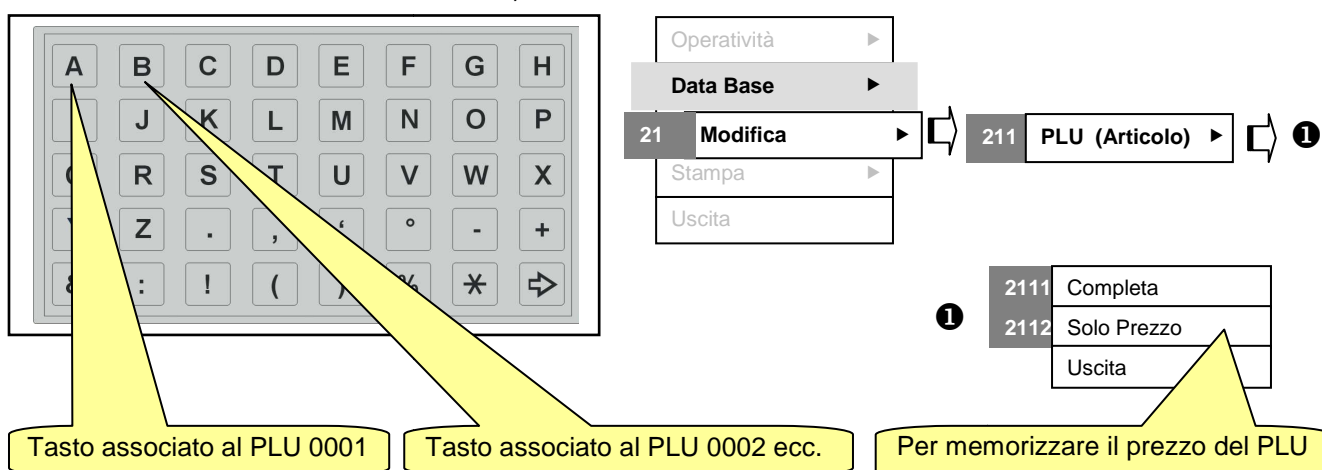



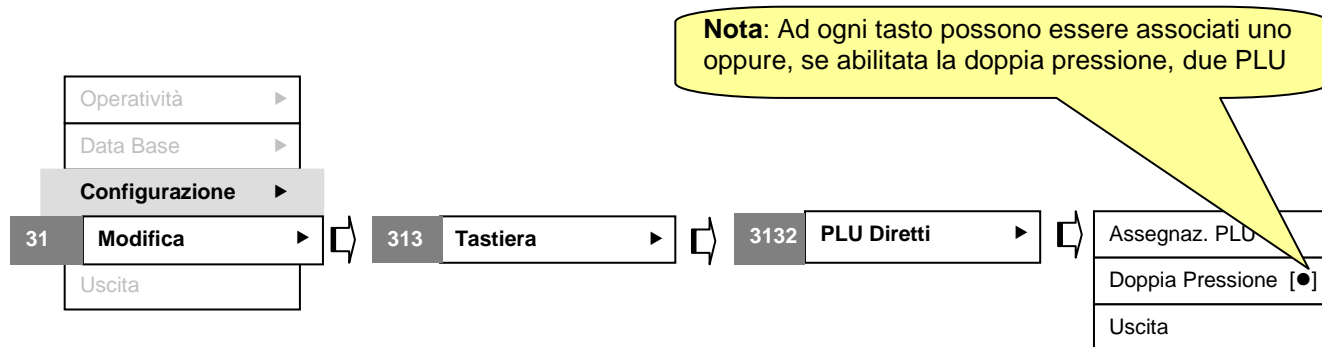

Per abilitare la doppia pressione seguire il percorso indicato sopra.

**Come fare:**

- Il primo PLU viene richiamato premendo una volta il tasto corrispondente
- Il secondo PLU viene richiamato premendo lo stesso tasto la seconda volta

Oppure il richiamo di un prezzo prememorizzato può essere fatto:

- impostando il numero dell'articolo

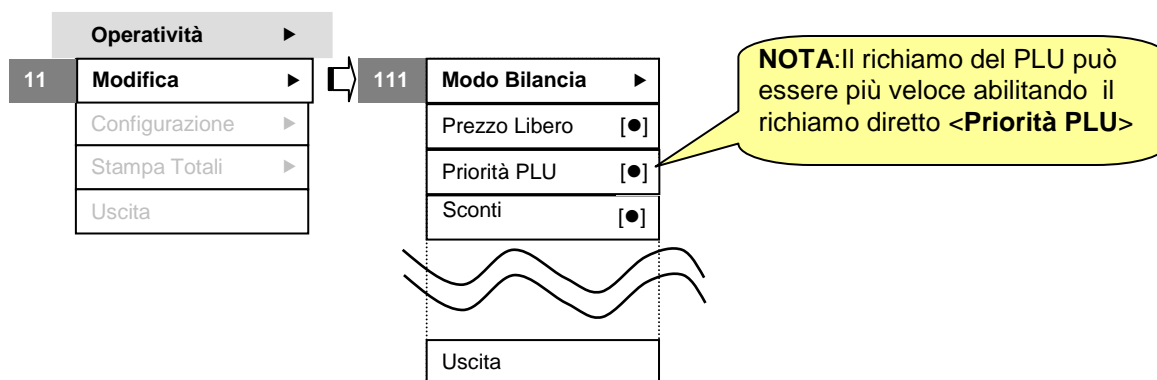

Dopo la introduzione del numero premere il tasto .

**Come fare:** premere in successione i tasti numerici relativi al codice del PLU da richiamare. In questa modalità di richiamo, per impostare il **Prezzo libero**, premere prima il tasto .

### 7.2.3 Prezzo Unitario a confezione

La merce venduta a confezione può essere aggiunta allo scontrino:

- con impostazione manuale – premere il tasto e impostare il prezzo della confezione (nel caso si vendano più pezzi dello stesso articolo, dopo aver impostato il prezzo della confezione premere il tasto e impostare il numero di confezioni)
- richiamando il PLU se memorizzato – seguire la procedura del punto 7.2.2
- utilizzando un lettore di codici a barre tipo scanner, penna ottica ecc.

## 7.3 Operazioni sullo scontrino

### 7.3.1 Memorizzazione della transazione

Una transazione a peso o a confezione può essere memorizzata e quindi sommata al conto premendo il tasto riservato dell'Operatore (Es. #1). Il tasto esegue la memorizzazione dell'operazione solo se ci sono le condizioni necessarie:

- Importo maggiore di zero;
- Peso in equilibrio (piatto stabile), necessario se trattasi di merce pesata.

A conferma della transazione memorizzata, sulla riga in basso del display, appare :

kg	€/kg	€
0,846	2,25	1,90
0,166	0,85	0,14
0,588	3,7	2,06
<b>3 Art.</b>	<b>Tot</b>	<b>4,10</b>

Labels: N°Operatore, N°transazioni, Totale progressivo, N°operatore, N°scontrino

### 7.3.2 Stornata dell'operazione

Se la stornata è abilitata, è possibile rintracciare qualsiasi transazione effettuata e cancellarla dal conto.

```

Operatività
├── 11 Modifica
│   ├── Configurazione
│   ├── Stampa Totali
│   └── Uscita
└── 111 Modo Bilancia
    ├── Prezzo Libero [●]
    ├── Priorità PLU [●]
    ├── Sconti [●]
    └── Stornate [●]
        └── Bil. in Rete [●]
            └── Registr. Cassa
  
```

Abilita la stornata

La stornata può essere effettuata anche su uno scontrino già chiuso, **dopo averlo riaperto** (la riapertura dello scontrino è descritta al punto 7.4.3 ).

#### Come fare:

- Premere il tasto
  - Premere il tasto dell'Operatore interessato alla stornata; per esempio il tasto dell'Operatore 10; #10
- ..... segue alla pagina successiva

- Sul display viene rappresentata l'ultima transazione effettuata;

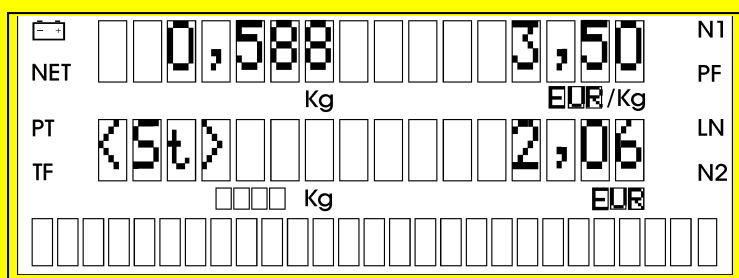

- Posizionarsi sulla riga da stornare tramite i tasti (risale verso la prima transazione) e (scende verso l'ultima transazione);
- Per stornare la riga visualizzata premere il tasto

3111 Scontrino ▶

Logo ▶

Intestazione ▶

Stampa Tara [ ]

Stampa Stornate [●]

Subtot. Parziale [ ]

Operatore [ ]

Scorporo IVA [ ]

Barcode ▶

Uscita

**Nota:** se la stampa della stornata è abilitata, sullo scontrino saranno stampate sia la riga della transazione effettuata sia, sulla riga successiva, l'indicazione dell'importo stornato.

Abilita la stampa delle transazioni stornate

**Helmac s.r.l.**  
Via Manzoni 86  
26016 Spino D'Adda (CR)

19.11.2009	14.49	1	#1	T0001
kg	€ / kg			€
0,846	2,25			1,90
0,166	0,85			0,14
0,588	3,50			2,06
	Stornata			- 2,06
2 Art.	Tot			<b>2,04</b>

### 7.3.3 Sconto sulla transazione

Se gli sconti sono abilitati, è possibile praticare uno sconto percentuale sull'importo di una transazione appena effettuata .

Operatività ▶

11 Modifica ▶

Configurazione ▶

Stampa Totali ▶

Uscita

111 Modo Bilancia ▶

Prezzo Libero [●]

Priorità PLU

Sconti [●]

Bil. in Rete [●]

Abilita lo sconto

**Come fare:**

- Subito dopo aver effettuato la transazione **1** (a peso o a confezione) impostare lo sconto percentuale da applicare **2** (ad esempio 10,00 per il 10%);
- Premere il tasto **-%**
- L'avvenuta acquisizione dello sconto può essere controllata facilmente **3** perché
  - ✓ viene emesso un suono di conferma;
  - ✓ si annulla il valore di sconto impostato;
  - ✓ sulla linea del totale progressivo visualizzato sul display, l'importo si decrementa.

Immissione transazione

Totale progressivo

1

NET 0,588 3,50 N1  
Kg EUR/Kg PF  
PT 0,000 2,06 LN  
TF 0,000 2,06 N2  
# 2 1 Art. 2,06

Inserimento percentuale di sconto (Es. 10%).  
Poi premere tasto **-%**

2

NET 0,588 10,00 N1  
Kg EUR/Kg PF  
PT 0,000 5,88 LN  
TF 0,000 2,06 N2  
# 2 1 Art. 2,06

**Helmac s.r.l.**  
Via Manzoni 86  
26016 Spino D'Adda (CR)

19.11.2009 16.55 1 #2 T0003

kg	€/kg	€
0,588	3,50	2,06
Sconto 10,00%		-0,21
1 Art.	Tot	1,85

3

NET 0,588 0,00 N1  
Kg EUR/Kg PF  
PT 0,000 0,00 LN  
TF 0,000 1,85 N2  
# 2 1 Art. 1,85

Sullo scontrino, dopo la transazione scontata, viene riportata la riga con indicazione del valore dello sconto applicato all'articolo e l'importo detratto

Il valore dello sconto si annulla

Dopo inserimento dello sconto del 10% il totale progressivo si aggiorna

### 7.3.4 Subtotale

Durante la formazione dello scontrino cliente può essere memorizzato, per la stampa, una o più volte il **<Subtotale>** dell'importo.

Se non è stato abilitato il **<Subtotale Parziale>**, ogni memorizzazione del subtotalo riporta nello scontrino il totale progressivo della spesa.

Se invece il **<Subtotale Parziale>** è abilitato, ogni memorizzazione del subtotalo riporta nello scontrino il valore parziale dell'importo (il valore a partire dal precedente subtotalo).

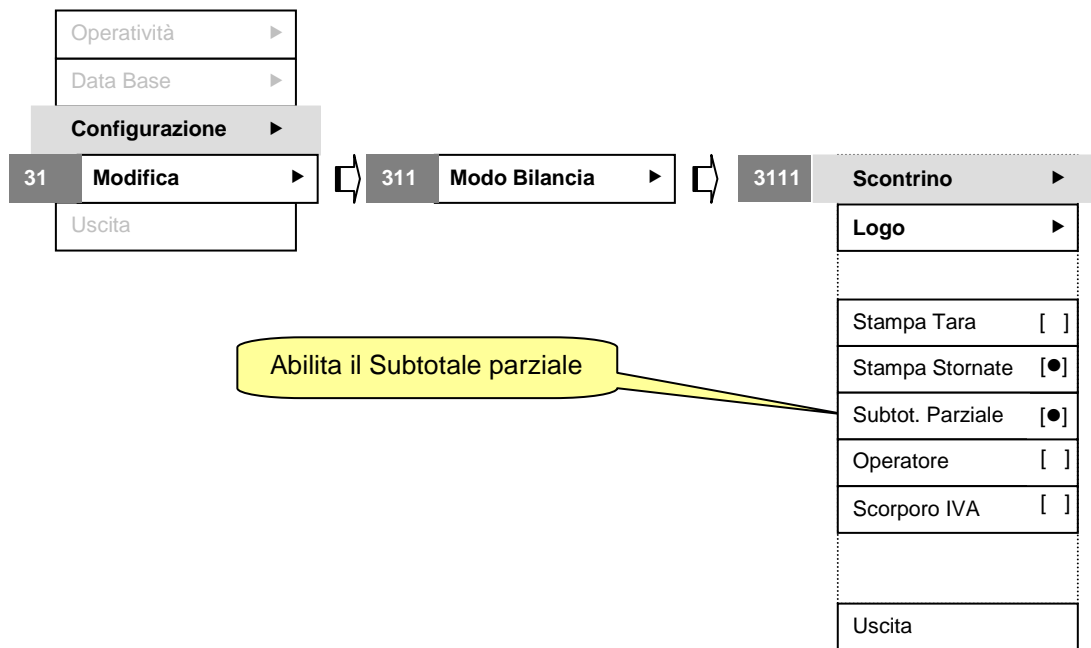

**Helmac s.r.l.**  
Via Manzoni 86  
26016 Spino D'Adda (CR)

19.11.2009 16.55 1	# 2	T0004
kg	€ / kg	€
0,732	2,30	1,68
0,086	4,10	0,35
<b>Subtotale</b>		<b>2,03</b>
1,006	3,50	3,52
0,326	1,75	0,57
<b>Subtotale</b>		<b>6,12</b>
4 Art.	Tot	<b>6,12</b>

**Helmac s.r.l.**  
Via Manzoni 86  
26016 Spino D'Adda (CR)

19.11.2009 16.58 1	# 2	T0005
kg	€ / kg	€
0,732	2,30	1,68
0,086	4,10	0,35
<b>Subtotale</b>		<b>2,03</b>
1,006	3,50	3,52
0,326	1,75	0,57
<b>Subtotale</b>		<b>4,09</b>
4 Art.	Tot	<b>6,12</b>

**Subtotale parziale non abilitato**

**Subtotale parziale abilitato**

**Come fare:** Per ottenere un subtotalo parziale premere in successione il tasto e quello dell'operatore (Es. **# 2**)

## 7.4 Stampa del totale scontrino cliente

Alla fine della spesa, per ottenere la stampa di tutte le transazioni e della somma totale, premere in successione il tasto **\*** e quello dell'Operatore (Es. **#2** )

Sull'ultima riga in basso del visualizzatore appaiono le indicazioni del tipo sotto riportate

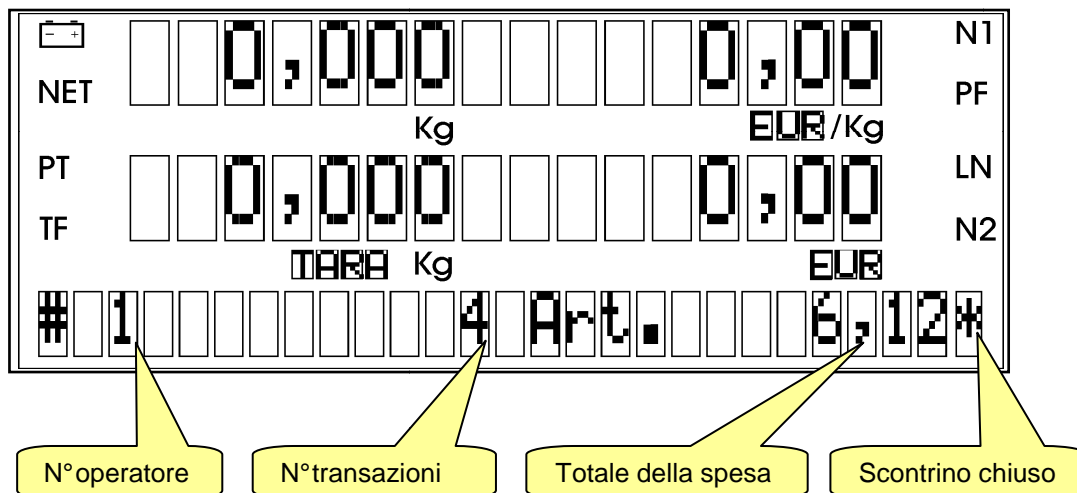

### 7.4.1 Stampa della copia dello scontrino

Per ottenere la stampa della copia di uno scontrino appena chiuso, premere in successione il tasto **\*** e quello dell'Operatore (Es. **#1** ): alla fine dello scontrino viene riportata la scritta **<Copia>**.

### 7.4.2 Sconto sul totale scontrino

Se si vuole applicare uno sconto sull'importo totale della spesa, se lo sconto è abilitato (vedi punto 7.3.3  ), al momento di richiedere lo scontrino operare come segue:

- premere il tasto **\***
- impostare la percentuale di sconto;
- premere il tasto dell'Operatore (Es. **#1** )

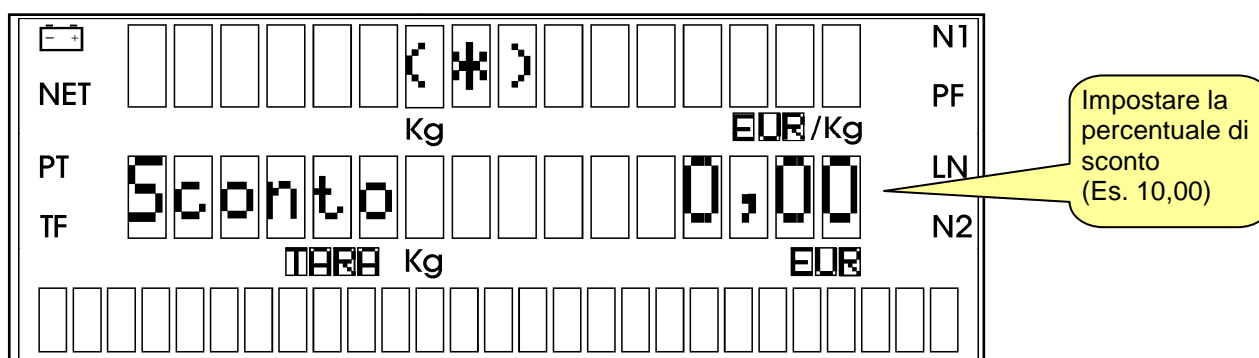

### 7.4.3 Riapertura di uno scontrino chiuso

Per riaprire uno scontrino appena chiuso, dopo il tasto  premere il tasto dell'Operatore che ha appena chiuso lo scontrino (Es. **#2**).

Con le bilance della serie GP è possibile riaprire un qualsiasi scontrino totalizzato nello stesso giorno da parte di qualsiasi operatore

- premere il tasto 
- impostare con i tasti numerici il numero dello scontrino da riaprire
- premere il tasto dell'Operatore su cui si vuole riaprire lo scontrino.

**Nota:** Sullo scontrino riaperto può essere effettuata una o più stornate e aggiunte altre transazioni.

### 7.5 Pagamento e calcolo del resto

Se la funzione <Gestione Cassa> è abilitata, dopo il totale scontrino viene proposta l'impostazione del <Contante> con il relativo calcolo del <Resto>.

Operatività ▶

11 Modifica ▶

Configurazione ▶

Stampa Totali ▶

Uscita

111 Modo Bilancia ▶

Prezzo Libero [●]

Priorità PLU

Sconti [●]

Stornate [●]

Tot. Cliente OFF [●]

Gestione Cassa [●]

Gestione Cliente [●]

Imposta la gestione  
cassa

**Come fare:** Pagamento e calcolo del resto

☐	Contante	5,01	N1
NET			PF
	Kg	EUR/Kg	
PT			LN
TF			N2
	TARE Kg	EUR	
#	1	3 Art.	5,01*

1 Premere  e Operatore (Es. **#1**) per richiedere il totale

☐	Contante	10,00	N1
NET			PF
	Kg	EUR/Kg	
PT	Resto		LN
TF			N2
	TARE Kg	EUR	
#	1	3 Art.	5,01*

2 Impostare il valore del contante (Es. € 10,00)





Oltre al pagamento in contanti è possibile gestire varie modalità di pagamento composto. Ad esempio è possibile specificare un pagamento parte in assegno e parte in contanti (vedi figura ②) oppure parte con buono acquisto e parte in contanti ecc.. Per la programmazione dei vari tipi di pagamento vedi menù Database 13.2.1.3.4.

Figura ②

NET	Assegno	120,00	N1
	Kg	EUR/Kg	
PT	Dovuto	4,56	LN
TF	TARA Kg	EUR	N2
#	1	15 Art.	124,56*



Dopo aver richiamato il totale operatore (vedi ❶ a pagina precedente) selezionare il primo tipo di pagamento con  o . Successivamente impostare l'importo e confermare con .

Figura ③ Pagamento con Buono Pasto

NET	Buono P.	40,00	N1
	Kg	EUR/Kg	
PT	Resto	35,44	LN
TF	TARA Kg	EUR	N2
#	1	15 Art.	124,56*







Se occorre possono essere specificate ulteriori modalità di pagamento (esempio Buoni Pasto). Selezionare il tipo di pagamento con  o . Successivamente impostare l'importo e confermare con .

Figura ④ Utilizzo del Buono Acquisto

NET	Buono P.	00,00	N1
	Kg	EUR/Kg	
PT	Buono A.	35,44	LN
TF	TARA Kg	EUR	N2
#	1	15 Art.	124,56*

Se i mezzi di pagamento eccedono l'importo dovuto si può selezionare il tipo pagamento **Buono Acquisto** con  o . Alla richiesta di stampa (tasto ) sullo scontrino appariranno tutti i tipi pagamento impostati (vedi figura ❶ alla pagina precedente)

## 8 FUNZIONAMENTO IN MODALITÀ <PESO/PREZZATRICE> (solo serie GP)

### 8.1 Impostazione della modalità <Peso/Prezzatrice>

Si accede alla fase di Modifica della Operatività seguendo il percorso sottoindicato:

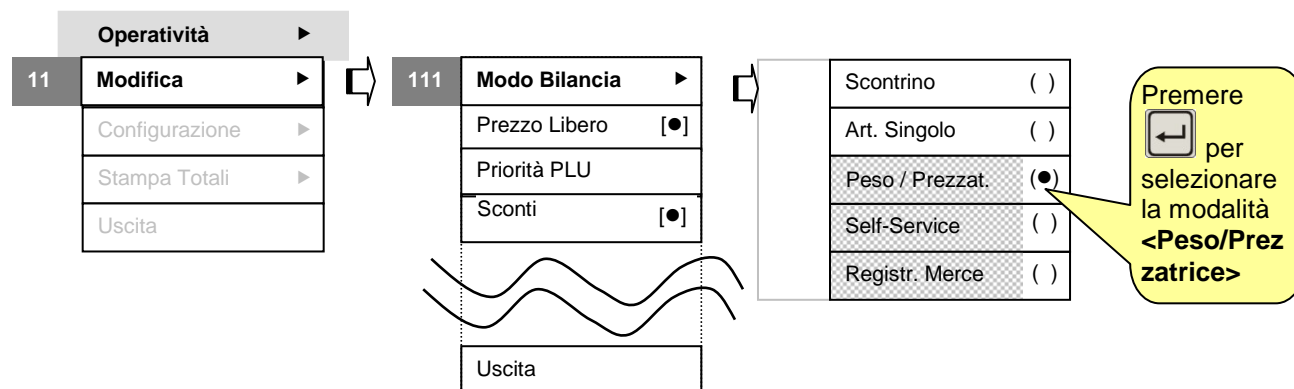

### 8.2 Impostazione dell' etichetta

Una etichetta può essere costituita da:

- Una sola bitmap contenente la parte fissa di preintestazione (in forma grafica o come intestazione impostabile su bilancia) e la parte dei dati variabili
- Due bitmap: la prima costituita dal logo e la seconda dal layout dei dati variabili come specificato di seguito:
  - Area logo: possono essere memorizzati uno o più loghi che possono essere combinati con più tipi di lay-out etichette. Per la creazione del logo è possibile utilizzare qualsiasi programma di editing di immagini. Il programma di utilità HLL, scaricabile gratuitamente dal sito [www.helmac.it](http://www.helmac.it), consente di trasferire l'immagine del logo precedentemente creata in una specifica posizione (da 1 a 16) del buffer della memoria della bilancia.
  - Area dati variabili (lay-out): è pre-memorizzato e determina i dati, i caratteri e le posizioni di stampa. Per la impostazione del lay-out è possibile utilizzare il programma di utilità HLL. Una volta definiti i campi (vedi **nota** ❶), il carattere e le posizioni di stampa il programma invia i dati in una specifica posizione (da 1 a 16) del buffer della memoria della bilancia.

Quindi, a titolo di esempio una etichetta da 52 mm può essere costituita da una "etichetta area logo" da 12 mm e da una "etichetta area variabile" da 40 mm.

**Nota ❶:** Possono essere utilizzate **etichette di lunghezza massima di 100 mm** tenendo però conto che può essere dedicata ai dati variabili (<lay-out etichetta>) un'area al massimo di **70 mm**. ed all'area <logo> al massimo un'area di **70 mm**.  
Nel caso delle bilance tipo **GP1** lo spazio ottimale per l'area logo è **20 mm** mentre per le bilance tipo **GP4** lo spazio ottimale è **12 mm**.

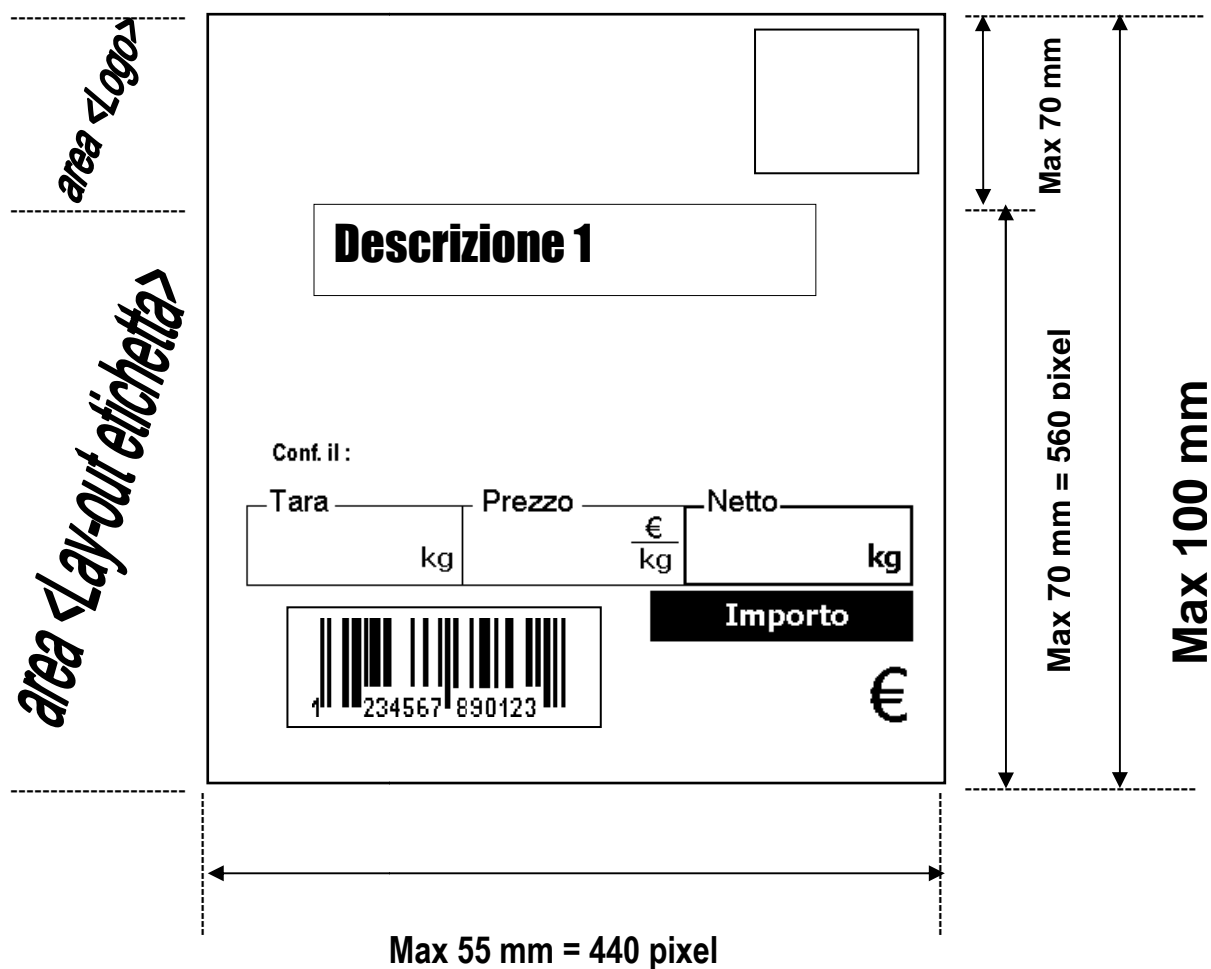

Nota 1: I campi configurabili sono: Barcode, Barcode Glassatura, Barcode Peso, Codice EAN, Data Confezione, Data Produzione, Data Scadenza, Descrizione 1, Descrizione 2, Importo (Unit/Tot), ImportoDeglassato, Ingredienti, Lotto, Nome Operatore, N°Etichetta (Prog/Tot), Peso.pezzi (Unit/Tot), PesoDeglassato, Prezzo, Prog. Generale Etichette, Tara, Tracciabilità da 1 a 10

## 8.2.1 Selezione del logo

La scelta del <Logo> da utilizzare viene effettuata in <Configurazione> seguendo il percorso:

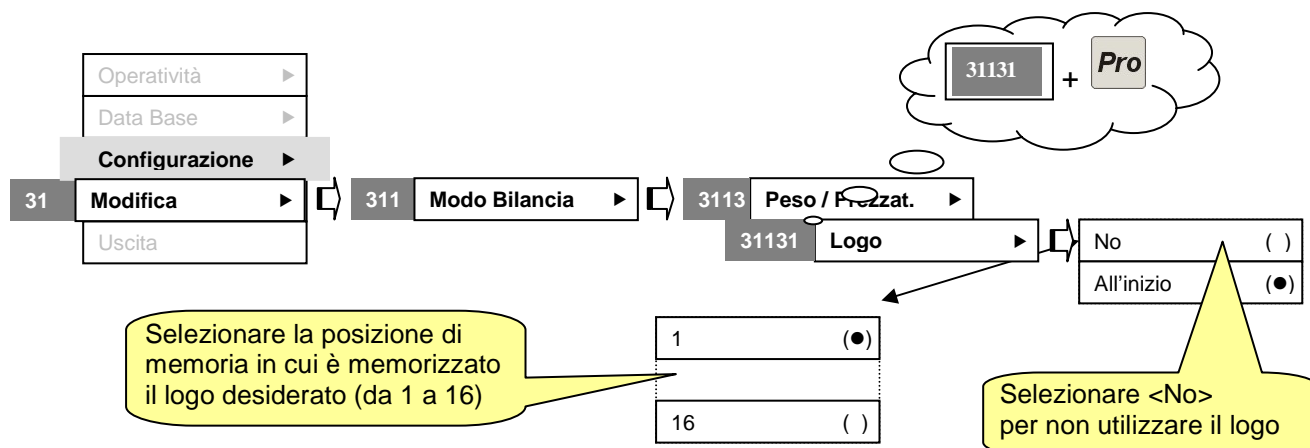

## 8.2.2 Selezione dell'intestazione dell'etichetta

Al lay-out etichetta può essere collegata, in alternativa alla stampa della bitmap logo, anche la stampa di righe di intestazione: in questo caso occorre riservare libera la zona superiore dell'area. La scelta della <Intestazione> da utilizzare viene effettuata in <Configurazione> seguendo il percorso:

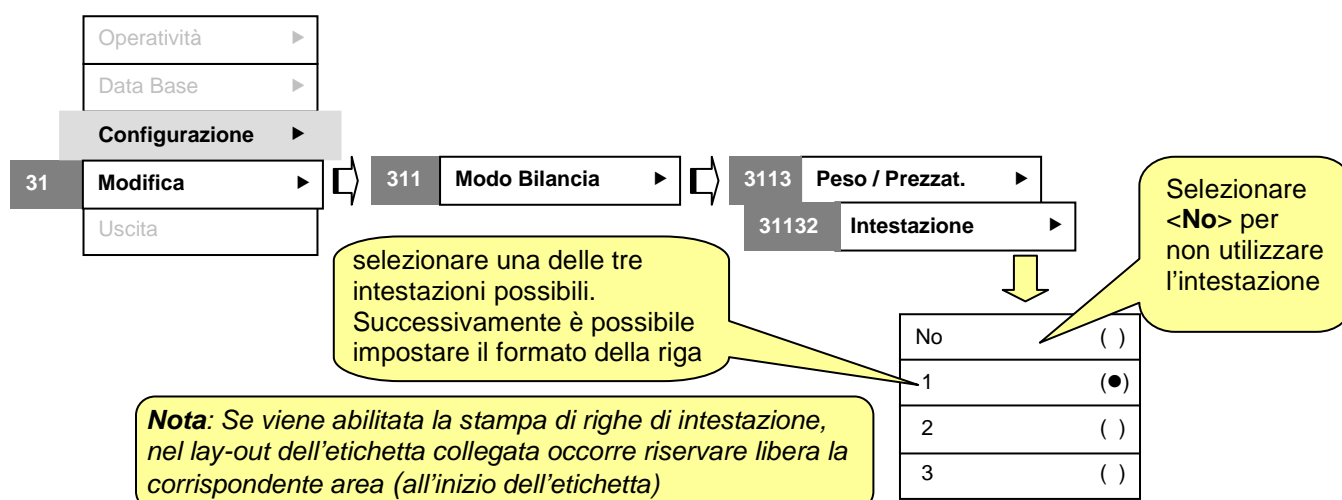

### 8.2.2.1 Programmazione dell'intestazione dell'etichetta

I dati vengono inseriti in <DataBase> con le modalità descritte al punto 5.5.1 e 5.5.2

### 8.2.3 Selezione del tipo etichetta

La scelta dell' <Etichetta> da utilizzare viene effettuata in <Configurazione> seguendo il percorso:

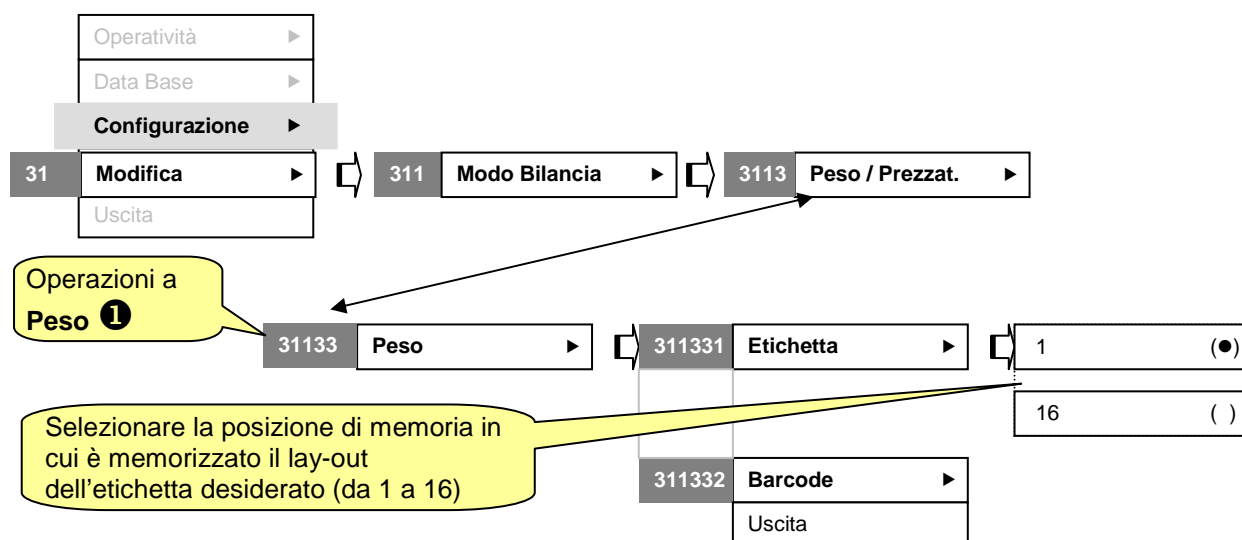

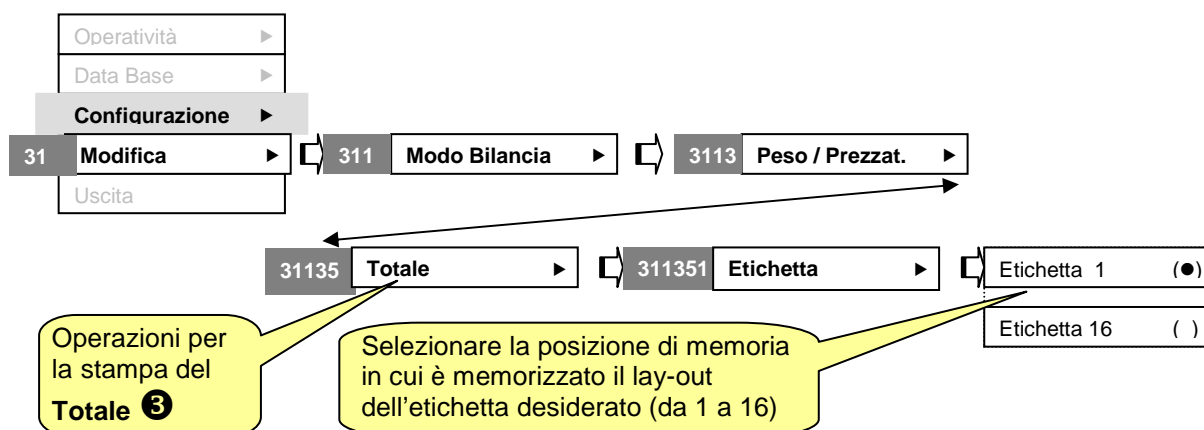
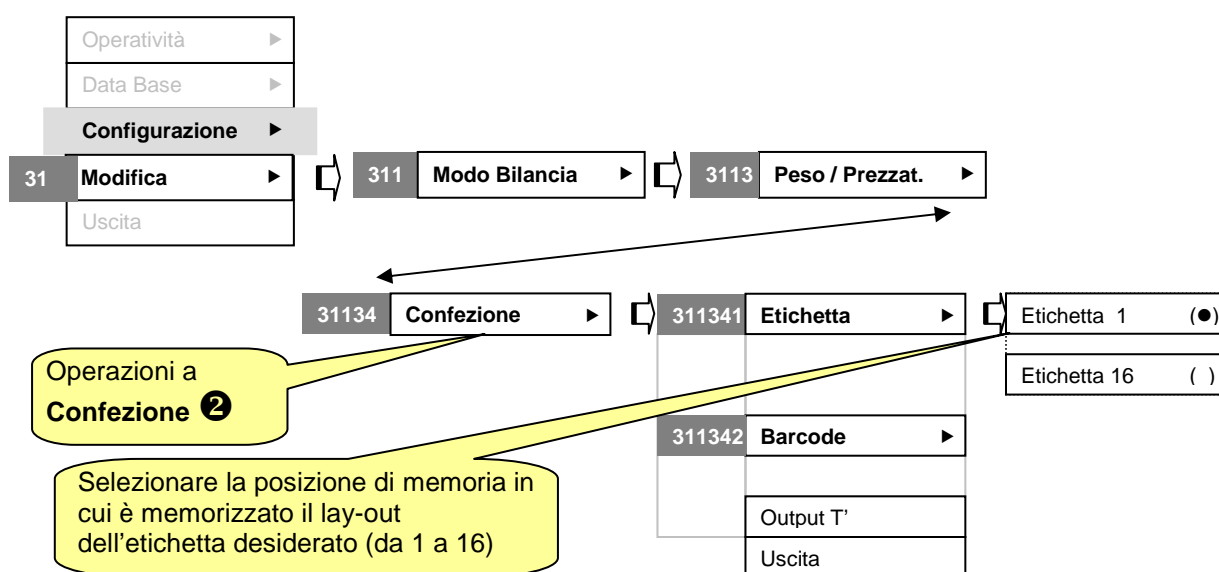

Possono essere selezionati lay-out <etichetta> oltre che per operazioni a **peso** ① anche per operazioni a **confezione** ② e per stampa di **totale** ③. I rispettivi percorsi sono:

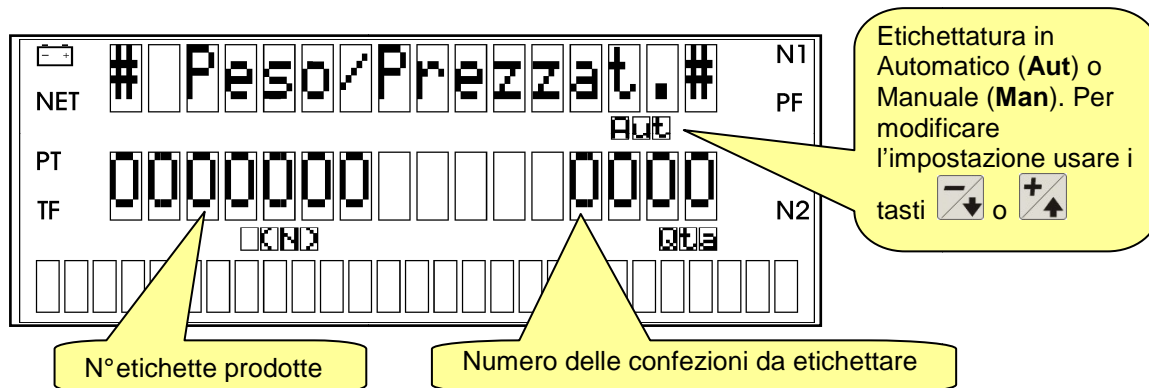

### 8.3 Operazioni in modalità <Peso/Prezzatrice>

Una volta impostata la bilancia in modalità <Peso/Prezzatrice> è possibile modificare le condizioni di lavoro scegliendo se operare in Etichettatura Manuale o Automatica e impostando il numero di confezioni da etichettare.



**Come fare:** Per impostare il N° di pezzi relativi al ciclo di pesatura (es. nr. 10 pezzi per ogni scatola su cui incollare l'etichetta con il peso totale) impostare il valore quantità e confermare con .

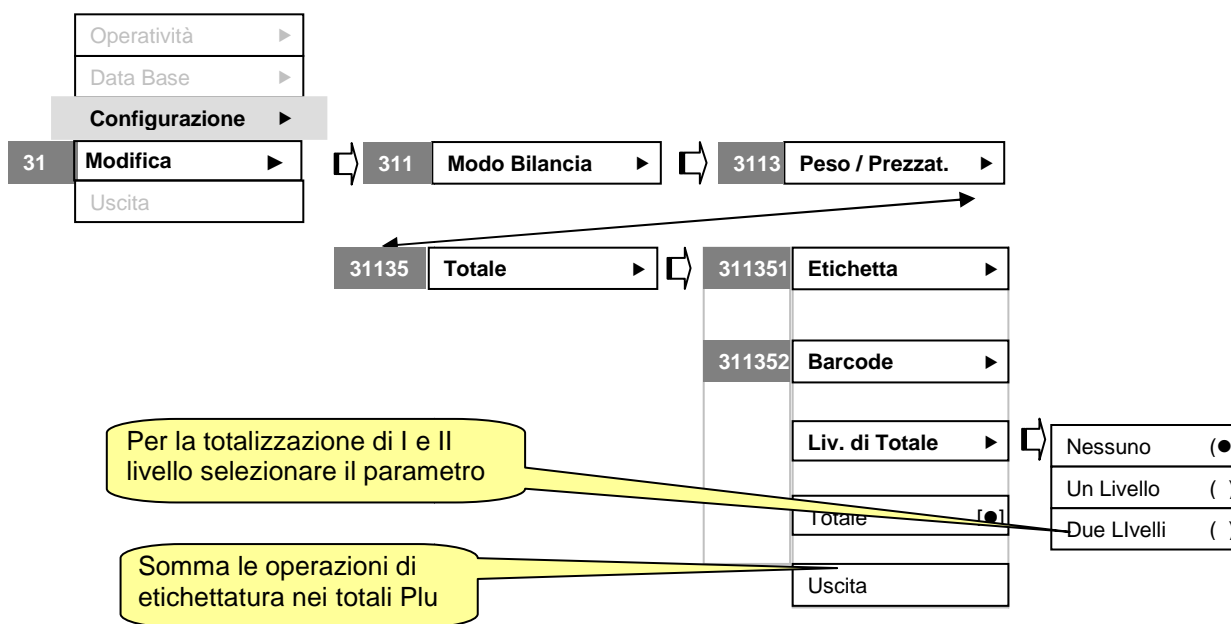

In modalità automatica al raggiungimento del numero prefissato, il funzionamento di etichettatura si interrompe e sul visualizzatore appare solo il simbolo (\*) ad indicare che se si vuole, premendo il tasto dell'operatore, può essere stampata l'etichetta con i dati riassuntivi della serie di etichette emesse; se non si vuole stampare il totale, premere il tasto **Esc** che riporta alla visualizzazione iniziale. Se non si imposta alcun numero, lasciando il valore zero, l'interruzione dell'etichettatura avviene solo su intervento dell'operatore tramite il tasto **Esc** oppure .

- Per sommare le operazioni di etichettatura nei totali dei Plu seguire il percorso:



- Per poter effettuare la totalizzazione di I livello (es. scatola) ed eventualmente di II livello (es. pallet) occorre abilitare i livelli di totale (vedi percorso descritto sopra).

### 8.3.1 Etichettatura automatica

Dopo aver impostato la modalità <Automatico> (  o  ) premere . Appare la seguente visualizzazione:

La selezione del tipo di funzionamento (**automatico o manuale**) permane anche a bilancia spenta.

Per cambiare Articolo occorre tornare alla visualizzazione iniziale di Peso/Prezzatrice tramite il tasto .

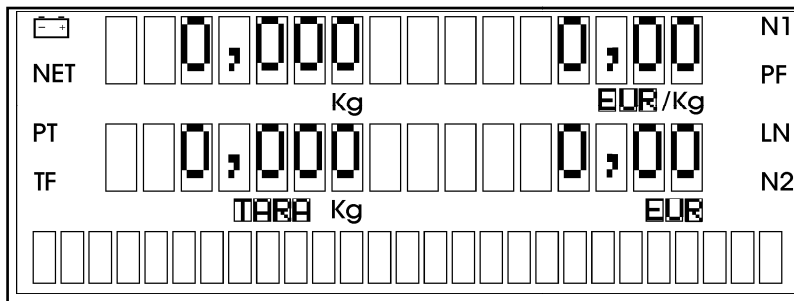

#### 8.3.1.1 Merce a Peso con prezzo (Libero o programmato)

Impostare il prezzo libero o richiamare un articolo programmato Plu **1**

Depositare sul piatto la merce **2**

Premere tasto operatore (Es.  ) **3**

Viene stampata l'etichetta **4**

Viene stampata l'etichetta **4**

Per le successive pesate è sufficiente togliere la confezione etichettata e mettere la successiva **5**

Helmac  
weighing food machines - retail data systems

**Descrizione 1**

Conf. il: 03.12.2009

Tara	Prezzo	Netto
0,040 kg	1,11 €/kg	2,400 kg

2 000000 00266 8

**Importo**  
2,66 €

### 8.3.1.2 Merce a Confezione con Prezzo (Liberi o Programmato)

Le operazioni iniziali sono le stesse descritte al paragrafo precedente (1, 2, 3)

Le etichette verranno stampate ed emesse automaticamente con un intervallo di tempo prefissato (compreso tra 1 e 10 secondi). Per impostare il tempo di intervallo di stampa seguire il percorso:

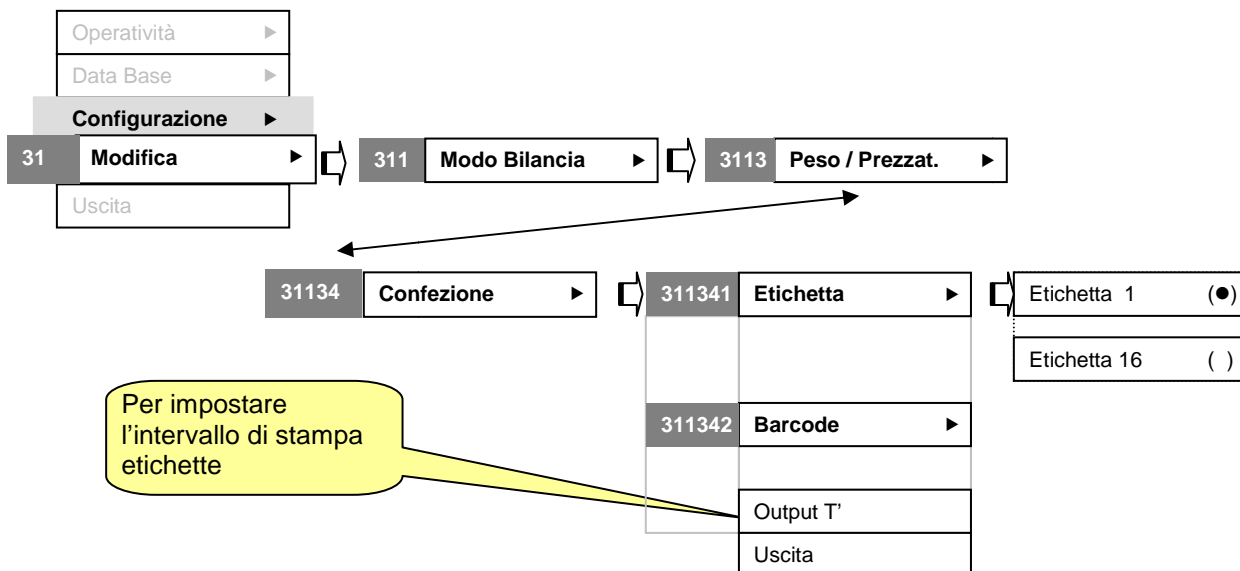

### 8.3.1.3 Merce con solo peso

Possono essere stampate etichette con merce pesata ma senza prezzo unitario. Si procede come descritto nel paragrafo 8.3.1.1 utilizzando un Plu senza prezzo, oppure cancellandolo se pre-memorizzato. Se non si utilizza un articolo pre-memorizzato:

- Depositare sul piatto la merce
- Premere il tasto di un operatore (Es. #1)

### 8.3.2 Etichettatura manuale

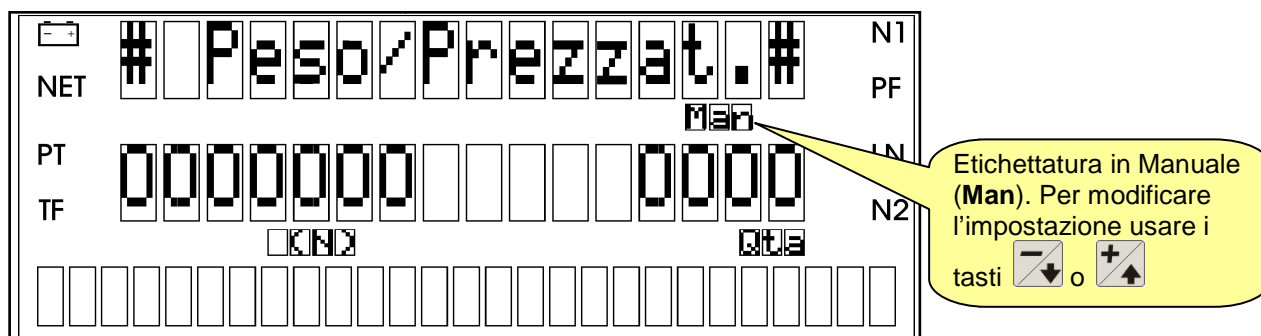

Come già descritto per l' **Etichettatura Automatica** (punto 8.3.1 precedente), anche in **Etichettatura Manuale** possono essere effettuate etichettature di merce con Peso e Prezzo, con solo Peso oppure di merce Confezionata a Prezzo Fisso. La differenza rispetto al metodo Automatico è che, per stampare, ogni volta occorre premere il tasto dell'operatore (Es. #1). **L'articolo memorizzato (Plu) richiamato, viene conservato fino alla selezione di uno diverso.**



### 8.3.3 Variabili di produzione

Durante le lavorazioni spesso occorre cambiare alcuni dati che vengono stampati nell'etichetta. Per selezionare una delle variabili sotto riportate, è ottimale avere dedicato dei tasti di selezione rapida (per queste necessità rivolgersi all'installatore).

#### 8.3.3.1 Tracciabilità

Il numero della tracciabilità è normalmente legato al Plu.(Il Plu seleziona automaticamente il numero della Tracciabilità)

Qualora si voglia operare con una tracciabilità fissa indipendentemente dalla merce selezionata procedere come sottoindicato iniziando dal menu <Configurazione>.

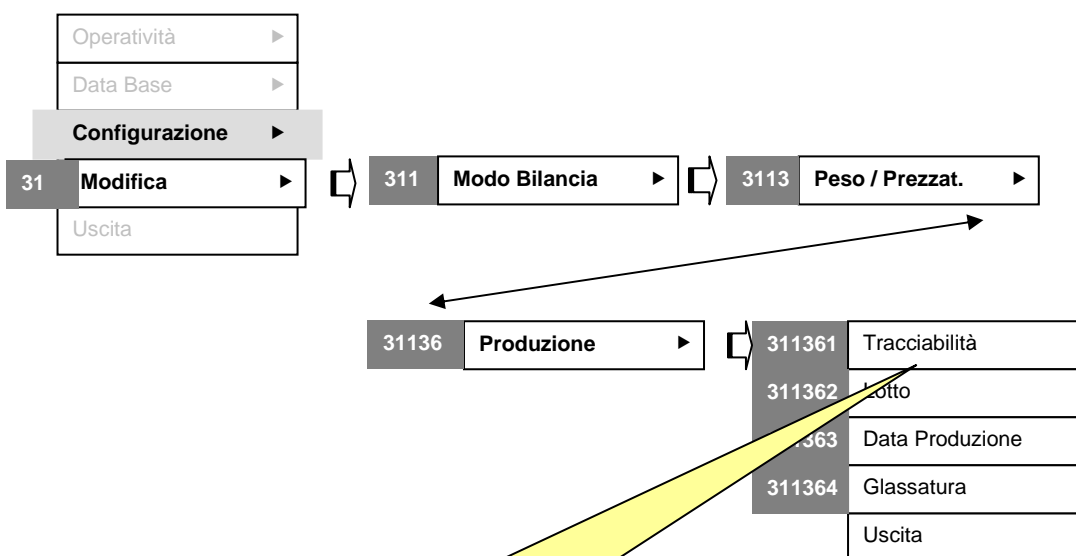

**Come fare:**

Selezionare la funzione <Tracciabilità> ①

Impostare il numero desiderato ( XX ) ②

Confermare con il tasto  ③

Uscire dalla funzione col tasto  ④

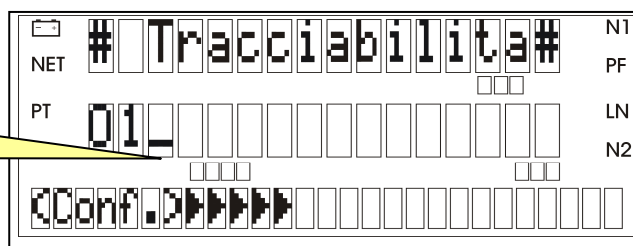

Per rendere più veloce l'operazione può essere abbinato un tasto di selezione

rapida alla funzione desiderata. In questo caso basta premere il tasto 

e successivamente il tasto abbinato alla funzione scelta (Es.  ).

### 8.3.3.2 Lotto

Per variare il numero del Lotto di Produzione, eseguire la sequenza sottoindicata:

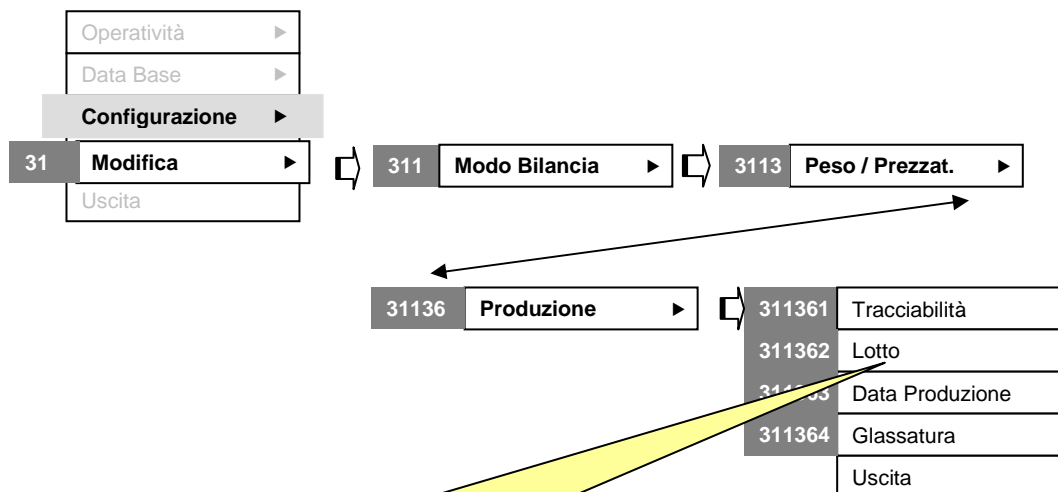

**Come fare:**  
 Selezionare la funzione <Lotto> ①  
 Impostare il numero di lotto (sino a 15 caratteri) ②  
 Confermare con il tasto ③  
 Uscire dalla funzione col tasto ④

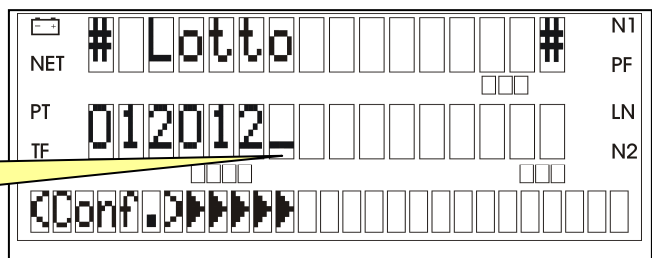

### 8.3.3.3 Data Produzione

Per variare la Data Produzione eseguire la sequenza sottoindicata dal menù <Configurazione>:

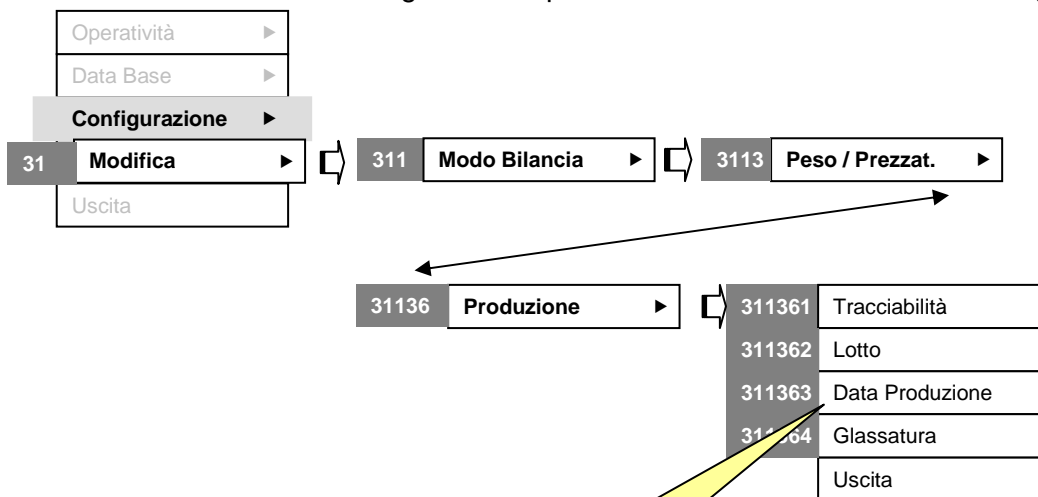

**Come fare:**  
 Selezionare la funzione <Data Produzione> ①  
 Impostare la data (sino a 10 caratteri) ②  
 Confermare con il tasto ③  
 Uscire dalla funzione col tasto ④

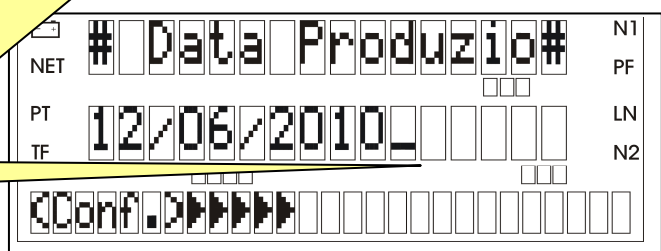

### 8.3.3.4 Glassatura

Per variare la Glassatura eseguire la sequenza sottoindicata dal menù <Configurazione>:

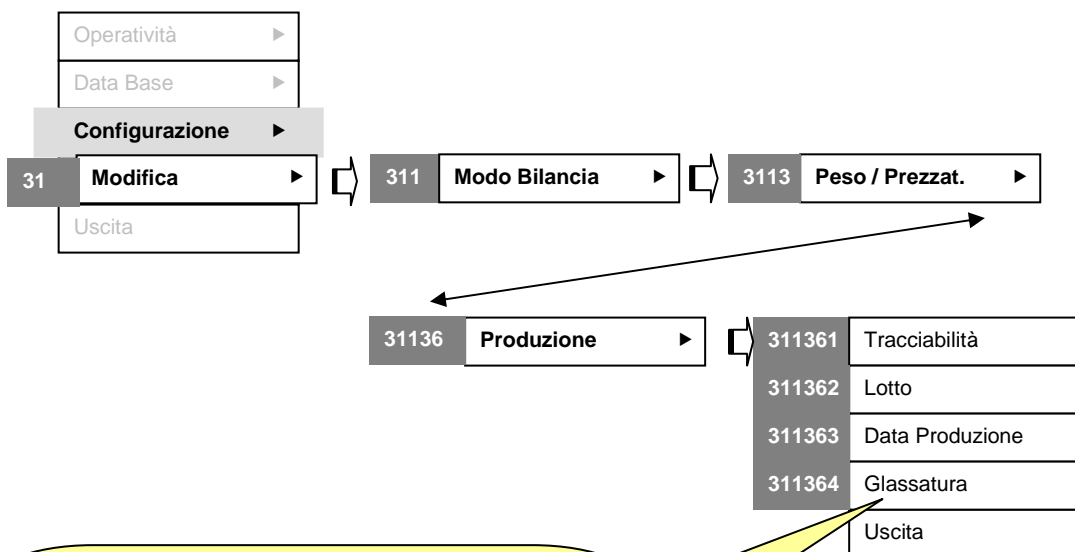

**Come fare:**  
 Selezionare la funzione <Glassatura> ❶  
 Impostare il valore percentuale desiderato (XX) ❷  
 Confermare con il tasto ❸  
 Uscire dalla funzione col tasto ❹

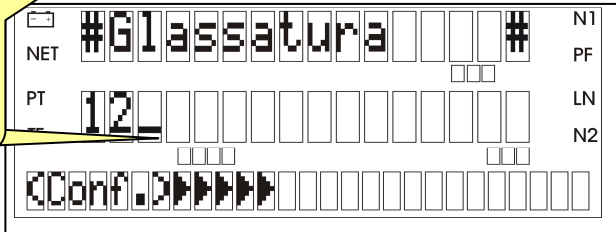

## 9 FUNZIONAMENTO IN MODALITÀ <SELF SERVICE> (solo serie GP)

La modalità <Self Service> permette la stampa automatica dell'etichetta quando sussistono entrambe le seguenti condizioni:

- Nuovo peso stabile;
- Selezione di un articolo.

Per effettuare le programmazioni (ad esempio la variazione dei prezzi oppure l'inserimento di un nuovo articolo), occorre uscire da questa modalità e tornare ad esempio nella modalità <Scontrino>.

### 9.1 Impostazione della modalità <SELF SERVICE>

Si accede alla fase di modifica della Operatività seguendo il percorso sottoindicato:

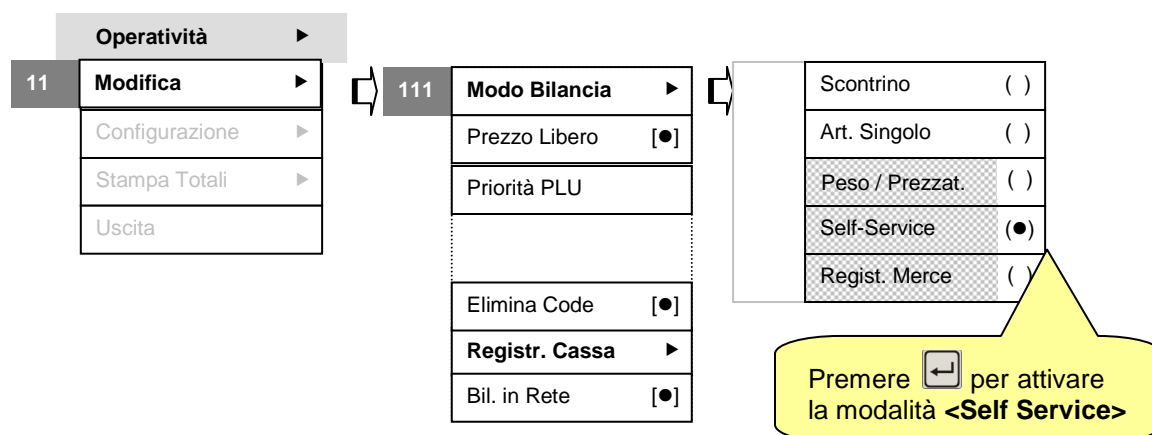

## 9.2 Operazioni in modalità <Self Service>

Dopo aver impostato la modalità <Self Service> appare la seguente visualizzazione:

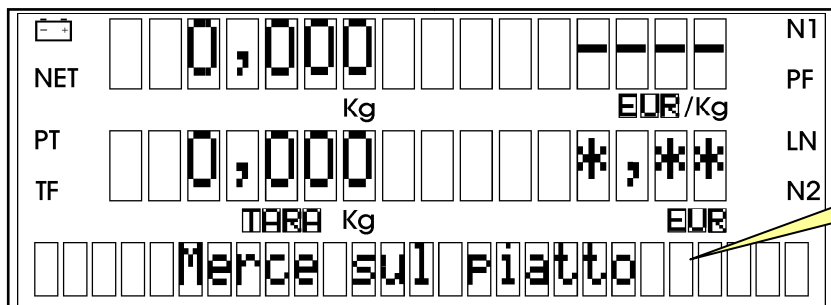

Viene richiesto di posare la merce sul piatto ①

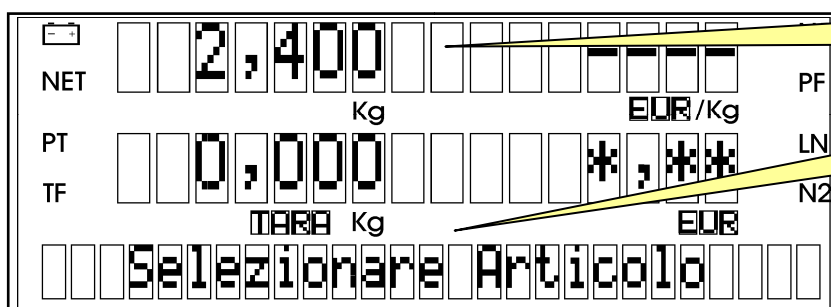

Dopo aver pesato la merce..

..Viene richiesto di selezionare l'articolo ②

Stampa dell'etichetta in modalità <Self Service>

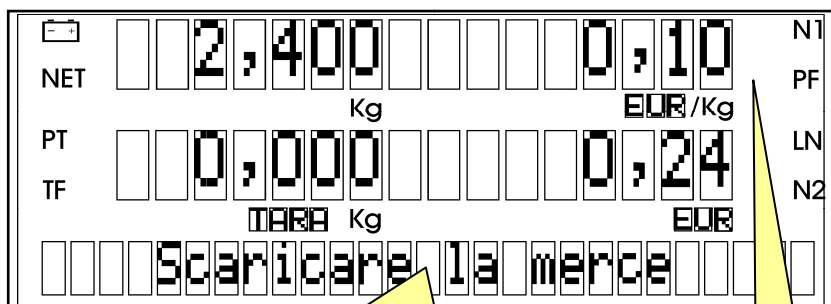

Viene richiesto di scaricare la merce e viene stampata l'etichetta ③

Dopo aver selezionato l'articolo



### 9.2.1 Uscita dalla modalità <SELF SERVICE>

Per uscire dalla modalità Self Service occorre premere 3 volte il tasto #2 con il piatto scarico.

## 10 FUNZIONAMENTO IN MODALITÀ < ARTICOLO SINGOLO >

In modalità <Articolo Singolo> viene utilizzata la carta continua normale od adesiva. Possono essere attivate le varie stampe del logo, della data di confezionamento e scadenza, del barcode ecc. Il lay-out non è modificabile. Inoltre, dopo la stampa della transazione, effettuata ogni volta su richiesta manuale dell'operatore, il prezzo o il Plu selezionato viene cancellato.

### 10.1 Impostazione della modalità <ARTICOLO SINGOLO>

Si accede alla fase di modifica della Operatività seguendo il percorso sottoindicato:

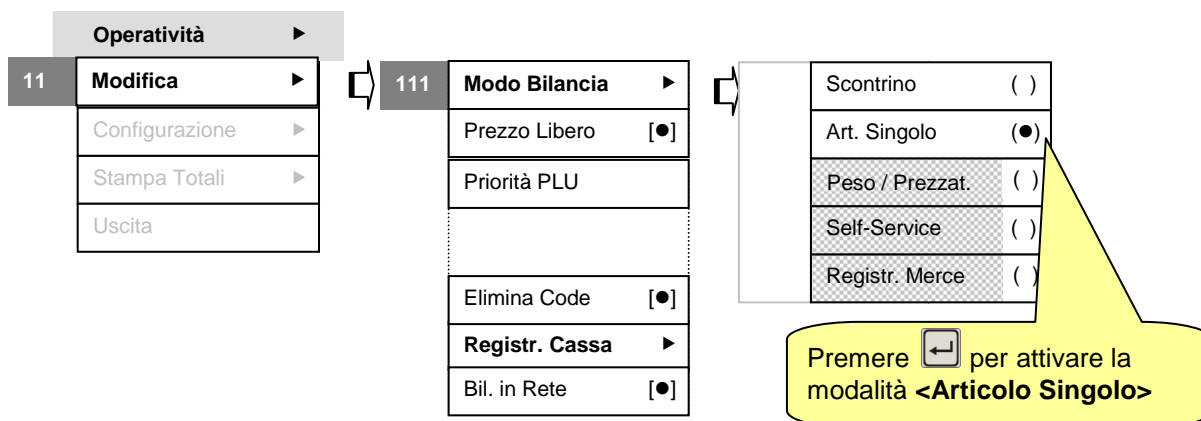

### 10.2 Operazioni in modalità <Articolo Singolo>

Dopo aver impostato la modalità <Articolo Singolo> appare la seguente visualizzazione:

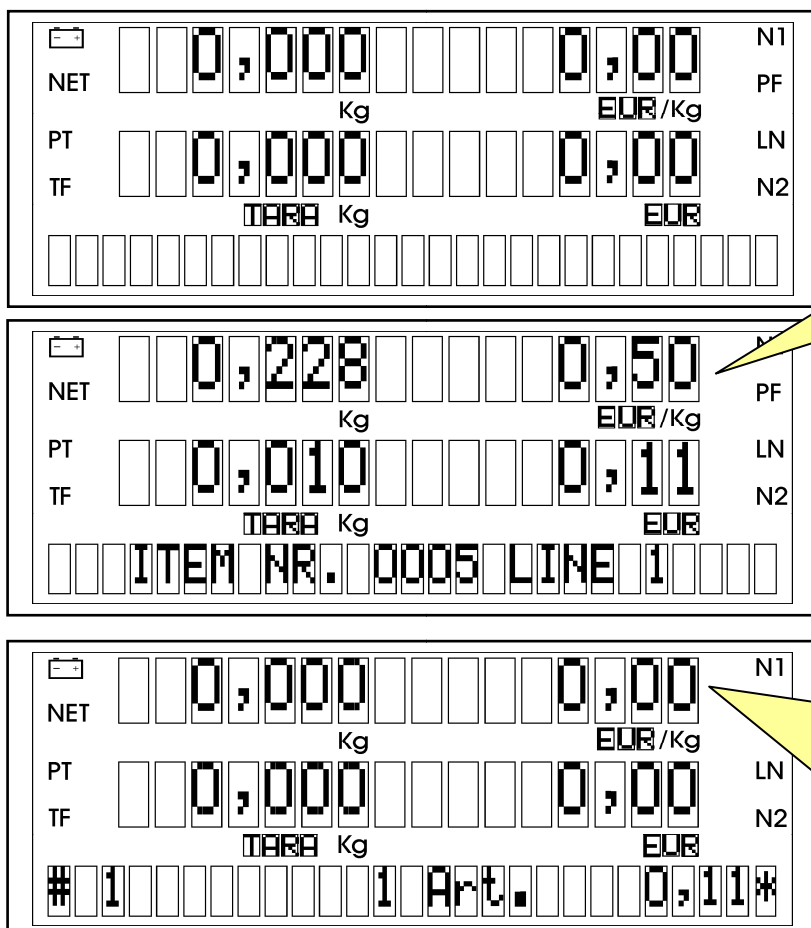

Pesare la merce e inserire il prezzo libero o richiamare un articolo programmato (Plu)

①

Premere il tasto dell'operatore (Es. **# 1**). Viene stampata l'etichetta (Fig. ① a pagina seguente), viene azzerato il peso ed il prezzo o il Plu selezionato ②.

Alla chiusura può essere stampato uno scontrino di totalizzazione (Figura ② a pagina seguente) se attivata la relativa funzione in configurazione (vedi punto 13.3.1.1.2.3)

**Figura ①**

**LOGO**

01.02.2010 08:47 1 #2 T0005

**POMODORI PERINI**  
Seconda riga

Ingredienti  
CABCBCDDE BGFH NNJU GFFDCVCS  
GGGFRESUUH

Q.tà	€/ Q.tà	€
1x	0,39	0,39



2 325500 00039 7

CONFEZIONATO : 01-02-2010    SCADE IL: 06.02.2010

**Figura ②**

01.02.2010 8:52 1 #2 T0006

**Somma Transazioni**

2 Art.	Tot	1,40
% Imponibili	Iva	Totali
4	1,34	0,06
MATTIA		

Stampa del LOGO

Stampa del Testo (1 e 2)

Stampa degli ingredienti

Stampa Barcode

Stampa data confezionamento e scadenza

Stampa scontrino di totale con l'attivazione dei campi :  
Codice Operatore, Scorporo IVA, Nome Operatore.  
Vedi anche 13.3.1.1.2.2

Codice operatore

Nome Operatore

Scorporo IVA

### 10.2.1 Uscita dalla modalità <Articolo Singolo>

Si accede alla fase di modifica della Operatività seguendo il percorso sottoindicato:

**Operatività** ▶

11 **Modifica** ▶

Configurazione ▶

Stampa Totali ▶

Uscita

▶

111 **Modo Bilancia** ▶

Prezzo Libero [●]

Priorità PLU

Elimina Code [●]

**Registr. Cassa** ▶

Bil. in Rete [●]

▶

Scontrino (●)

Art. Singolo ( )

Peso / Prezzat. ( )

Self Service ( )

Registr. Merce ( )

Premere  per attivare la modalità <Scontrino> ①. La modalità <Articolo singolo> si disattiva automaticamente. Successivamente premere **Esc** ripetutamente sino alla visualizzazione del peso ②.

## 11 FUNZIONAMENTO IN MODALITA' <REGISTRAZIONE MERCE>

### (solo serie GP)

Questa funzionalità consente di rileggere confezioni precedentemente etichettate con barcode indicante il valore **importo** per ottenere una totalizzazione del peso della merce etichettata.

#### 11.1 Impostazione della modalità <Registrazione Merce>

Si accede alla fase di modifica della Operatività seguendo il percorso sottoindicato:

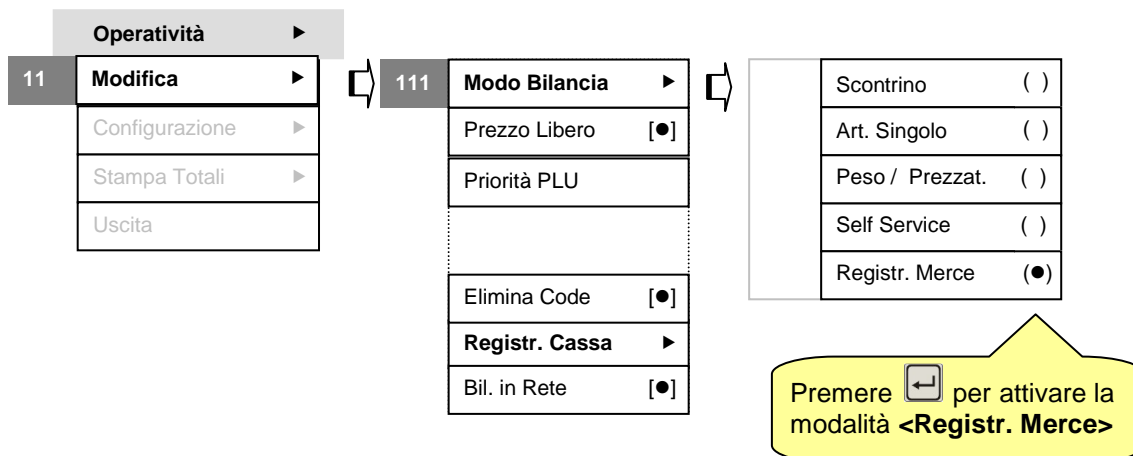

#### 11.2 Operazioni in modalità <Registrazione Merce>

Dopo aver impostato la modalità <Registrazione Merce> appare la seguente visualizzazione (❶):

The terminal display shows the following layout:

- NET: [ ] [ ] \* , \* \* \* [ ] [ ] [ ] [ ] \* , \* \* [ ] [ ] N1
- PT: [ ] [ ] [ ] [ ] [ ] [ ] [ ] [ ] [ ] [ ] \* , \* \* [ ] [ ] PF
- TF: [ ] [ ] [ ] [ ] [ ] [ ] [ ] [ ] [ ] [ ] \* , \* \* [ ] [ ] LN
- Units: [ ] [ ] [ ] [ ] Kg [ ] [ ] [ ] [ ] EUR /Kg N2
- Bottom line: [ ] [ ] [ ] [ ] **Leggere Barcode** [ ] [ ] [ ] [ ]

A callout box explains: **Leggere il barcode riportato sulla etichetta. È possibile inserire manualmente il codice a barre (EAN) premendo il tasto #10. Dopo l'inserimento manuale occorre confermare col tasto [←].**

Dopo aver letto il barcode della prima confezione etichettata viene richiesto l'inserimento del codice cliente (❷) (deve essere abilitata la relativa funzionalità vedi 13.1.1.1.2):

The terminal display shows the client code input screen:

- NET: # [ ] [ ] **Codice EAN** [ ] [ ] # [ ] [ ] N1
- PT: [ ] [ ] [ ] [ ] [ ] [ ] [ ] [ ] [ ] [ ] [ ] [ ] [ ] PF
- TF: **2123456072501** [ ] [ ] [ ] [ ] LN
- Units: [ ] [ ] [ ] [ ] Kg [ ] [ ] [ ] [ ] [ ] [ ] N2
- Bottom line: **Codice Cliente : 0000** [ ] [ ] [ ] [ ]

A callout box explains: **Inserire il codice cliente e successivamente premere #2. La transazione viene registrata ed è possibile leggere una nuova etichetta.**





## 12 CODICI DI ERRORE OPERATIVI

Durante le normali operazioni d'uso della bilancia possono verificarsi errori operativi che vengono segnalati sul display e registrati nel libro giornale della macchina. Le informazioni disponibili sono suddivise in tre tipologie.

- Errori**  
 (Display)  
 (Libro Giornale)      *Segnalazioni gravi che devono essere risolte al fine di consentire il corretto funzionamento della macchina*
- Warnings**  
 (Libro Giornale)      *Segnalazioni associate a condizioni di funzionamento errate ma non fondamentali per il corretto funzionamento della macchina*
- Informazioni**  
 (Libro Giornale)      *Segnalazioni che consentono di verificare in fase di manutenzione che tutti i moduli del sistema siano correttamente gestiti*

In questo documento viene riportata solo la spiegazione e le azioni correttive dei più comuni "Errori".

Non vengono prese in considerazione le altre due tipologie "Warnings" e "Informazioni" in quanto rivestono carattere esclusivamente tecnico e richiedono l'intervento del servizio di assistenza.

### 12.1 Legenda

Gli errori sono segnalazioni gravi che devono essere risolte al fine di consentire il corretto utilizzo della macchina. Vengono visualizzati sul display in basso a destra ed hanno la struttura di seguito indicata:

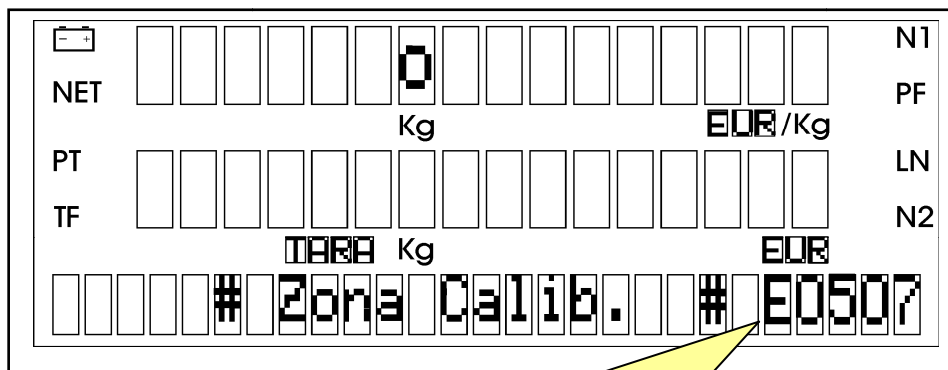

Codice di errore E0507: all'accensione viene rilevato sul piatto un precarico troppo elevato.

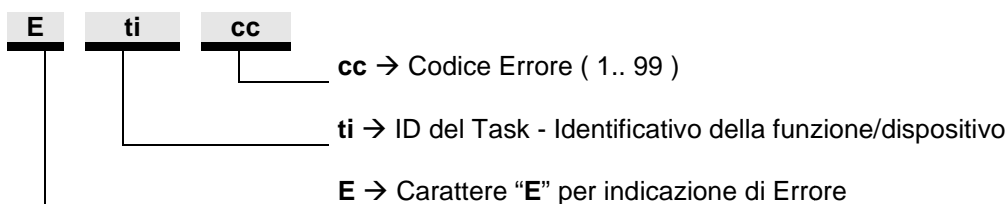

**12.2 Lista delle funzioni/dispositivi**

<b>Codice Identificativo (ID del Task)</b>	<b>Nome Identificativo (4 caratteri ASCII)</b>	<b>Descrizione della Funzione/dispositivo</b>
01	TDIA	Diagnostica
02	TLKP	Tastiera
03	TPRI	Stampante
04	TTAR	Taratura
05	TWEI	Peso
06	TWVI	Visualizzazione
07	TREF	Refresh
08	TMMI	Interfaccia uomo/macchina
09	TLCO	Costruttore
10	TCPC	Connessione PC
11	TNET	Connessione rete
12	TBAR	Lettore Barcode
13	TCAR	Registratore Cassa
14	TSSE	Gestione Self-Service
15	TCOM	Manager Comunicazioni
16	TPUB	Pubblicità
17	THTR	PC (HTR)
18	TRIP	Ripetitore di peso

**12.3 Lista dei più frequenti codici di errore**

<b>Codice</b>	<b>Descrizione</b>	<b>Azione</b>
E0315	Errore taglia carta	È stato attivato il taglia carta dove non previsto (GP4). Disabilitare l'utilizzo del taglia carta. (Configurazione/Modifica/Modo bilancia/Scontrino/Taglia carta)
E0316	Tendi carta aperto	Dopo l'inserimento della carta chiudere il tendi carta
E0317	Carta assente	Inserire il rotolo di carta continua o di etichette
E0507	Prearico troppo elevato	Togliere il peso dal piatto, spegnere la bilancia e riaccendere.
E0805	Indicazione di memoria storico scontrini esaurita	Azzerare i totali. Gli eventuali scontrini emessi dopo l'errore non vengono memorizzati
E0806	Indicazione di memoria storico scontrini in esaurimento	Avvertimento. È possibile continuare ad operare. Procedere con l'azzeramento dei totali appena possibile
E0809	Indicazione di Bitmap errata per peso prezzatrice	Non esiste il layout grafico dell'etichetta richiesta. Caricare il file corretto.
E1108	Numero bilancia errato	Sono collegate in rete due o più bilance con lo stesso identificativo. Riconfigurare la bilancia. (Configurazione/Modifica/Identificazione/Numero bilancia)
E1112	Totali diversi	Azzerare i totali dopo l'inserimento in rete
E1125	Progressivo scontrini	Azzerare i totali dopo l'inserimento in rete
E1130	Chiusura contemporanea di uno scontrino effettuata da due o più bilance	Viene usato lo stesso operatore contemporaneamente per emettere scontrini diversi. In questo caso solo una delle due bilance stampa lo scontrino ma tutti e due sono memorizzati

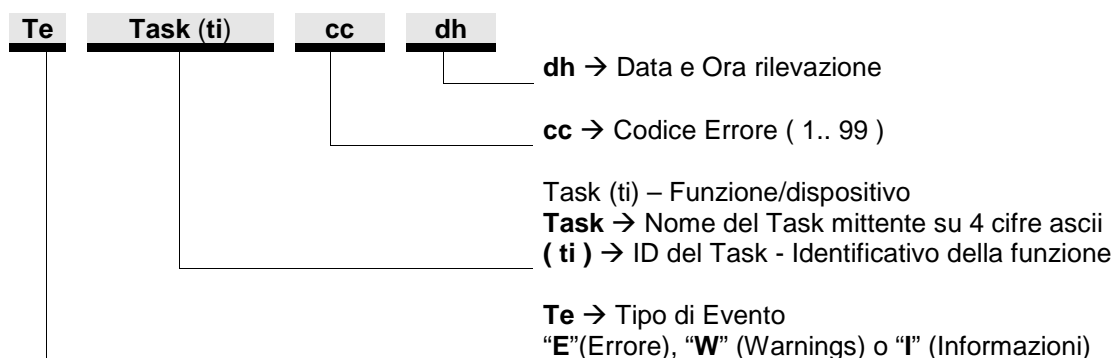

## 12.4 Stampa dei messaggi di errore sul libro giornale

Nelle stampe del libro giornale vengono evidenziate tutte le tipologie: "Errori", "Warnings" e "Informazioni". Il formato della riga stampata sul libro giornale è il seguente:



M  
Es. E TPRI (03) 16 10.12.2009 12:57

Segnalazione di Errore **E** del task **TPRI (03)** "Stampante" con codice **16** rilevato il **10.12.2009** alle ore **12:57**

 Per stampare il libro giornale premere in successione  e  (vedi 4.4.8.1.13)

Libro Giornale			
Tipo	Task	Codice	Data
E	TPRI (03)	16	10.12.2009 12:57
I	TLKP (02)	00	11.12.2009 10:27
E	TMMI (08)	09	11.12.2009 17:20
I	TWVI (06)	00	12.12.2009 11:02
W	TNET (11)	14	12.12.2009 10:25
I	TWEI (05)	01	14.12.2009 11:22
I	TCOM(15)	00	14.12.2009 16:19
E	TPRI (03)	17	18.12.2009 14:03

## 13 PROGRAMMAZIONE

### 13.1 OPERATIVITÀ

#### 13.1.1 Modifica [11]

In questa sezione vengono descritte le funzioni non già trattate in altra parte del manuale (vedi in particolar modo quanto descritto al capitolo 7).

##### 13.1.1.1 Modo Bilancia [111]

Per accedere alla fase di modifica del Menù Operatività ☞ **[Codice di accesso rapido 111]** oppure seguire il percorso:

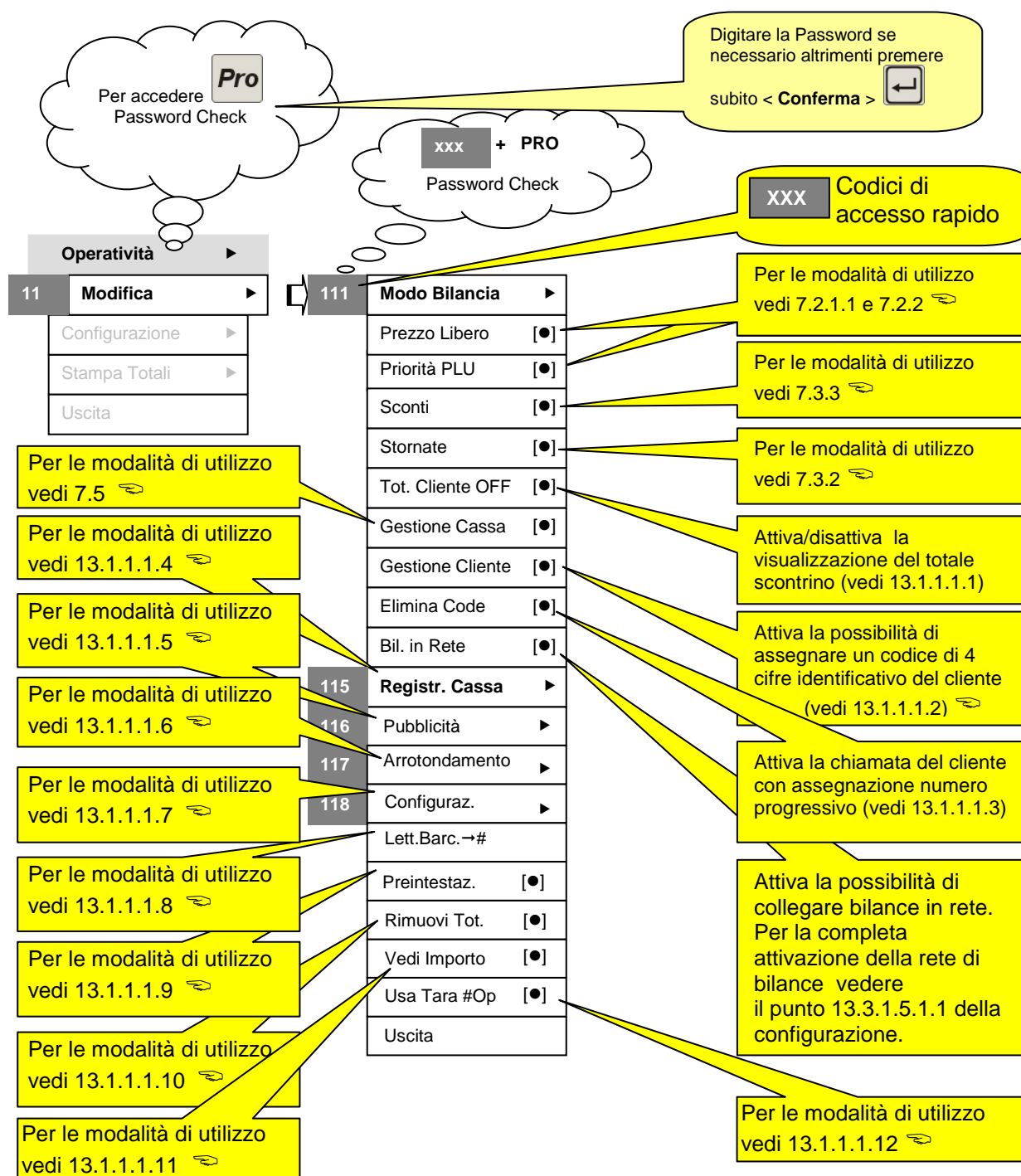

### 13.1.1.1.1 Totale Cliente OFF

Se attivata questa funzione consente di non rendere visibile il totale dello scontrino sul display lato cliente mentre continua ad essere visibile sul display lato operatore.  
Per la rimozione a tempo della visualizzazione del totale vedi 13.1.1.1.10.

### 13.1.1.1.2 Gestione Cliente

Se viene attivata questa funzione sarà possibile all'atto dell'emissione dello scontrino assegnare un codice univoco di 4 cifre a ciascun cliente ed ottenerne la stampa sullo scontrino.

kg	€ / kg	€
0,588	3,50	2,06
1 Art.	Tot	2,06

Codice cliente

### 13.1.1.1.3 Elimina Code



Questa funzione permette di gestire la chiamata del cliente tramite un numero progressivo.

Premendo il tasto  sulla tastiera alfanumerica appare la seguente visualizzazione:

Numero progressivo  
Viene incrementato ad ogni  
pressione del tasto .

Se si tiene premuto la  
numerazione si incrementa  
automaticamente.

La scritta appare anche sul display posteriore

 **Nota:** Per reimpostare il numero da cui iniziare la chiamata premere  +   
(vedi 4.4.8.1.4)

**13.1.1.1.4 Registratore di cassa [115]**

Questa funzionalità consente di impostare la modalità di utilizzo della bilancia collegata ad un registratore di cassa.

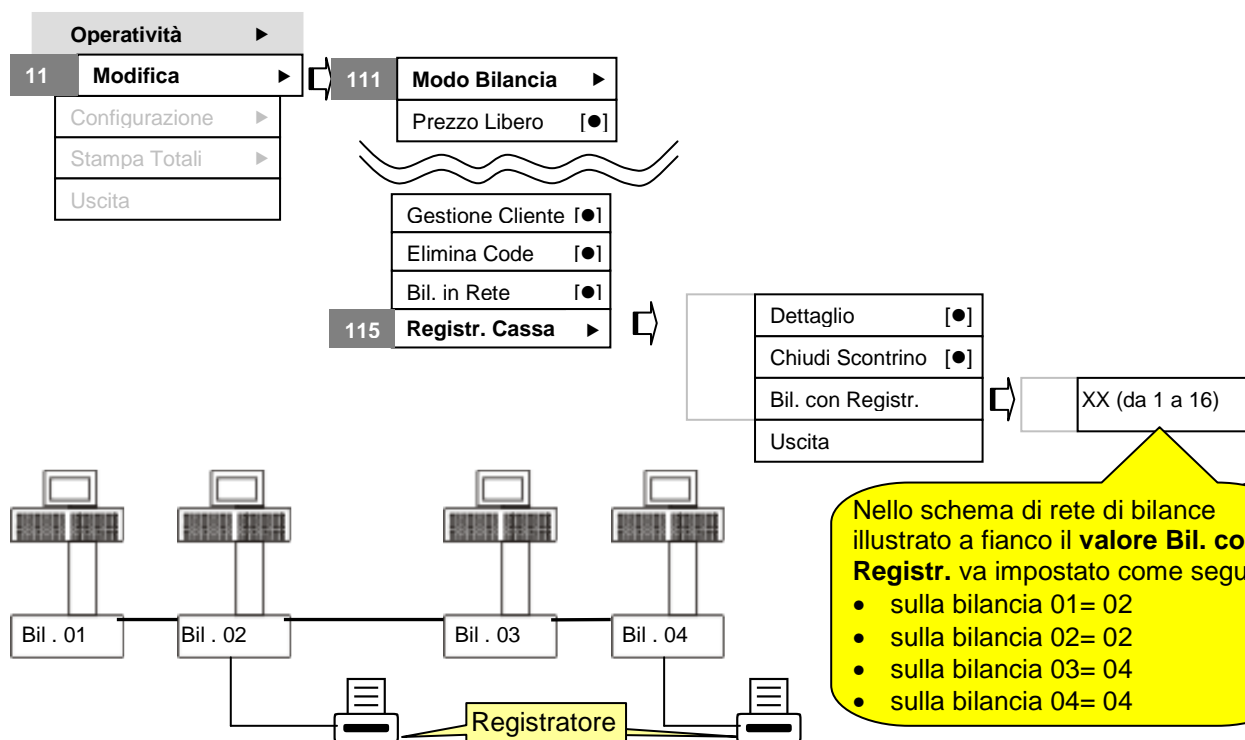

Nello schema di rete di bilance illustrato a fianco il **valore Bil. con Registr.** va impostato come segue:

- sulla bilancia 01= 02
- sulla bilancia 02= 02
- sulla bilancia 03= 04
- sulla bilancia 04= 04

Modalità operativa	Cosa fa	Come
Dettaglio	Se attivata questa funzione invia le righe in dettaglio di tutte le transazioni dello scontrino al registratore. Se non attivata invia solo il totale dello scontrino	On/Off
Chiudi scontrino	Se attivata questa funzione invia al registratore oltre alle transazioni anche il comando di chiusura dello scontrino. Se non attivata, dopo la stampa delle transazioni viene sospeso lo scontrino sul registratore di cassa in attesa di operazioni e/o chiusura tramite la tastiera del registratore	On/Off
Bil. Con Registr.	Consente di specificare il numero fisico della bilancia a cui è connesso il registratore sul quale si intende effettuare l'emissione dello scontrino fiscale (se vi sono più registratori ). Il valore 0 indica che lo scontrino verrà stampato da tutti i registratori presenti sulla rete di bilance	<p>Quando nella stessa rete di bilance ci sono 2 o più registratori di cassa collegati <b>tutte</b> le bilance che devono inviare lo scontrino fiscale ad un registratore devono avere impostato questo valore. <b>Vedi esemp. sopra.</b></p>

**1** Con cursore lampeggiante inserire il numero della bilancia collegata al registratore

**13.1.1.1.5 Pubblicità [116]**

Questa funzionalità consente di specificare la modalità di visualizzazione dei testi di pubblicità che devono essere stati precedentemente inseriti nel database. Inoltre è possibile scegliere quali testi dei 10 possibili devono essere visualizzati sul display lato cliente.

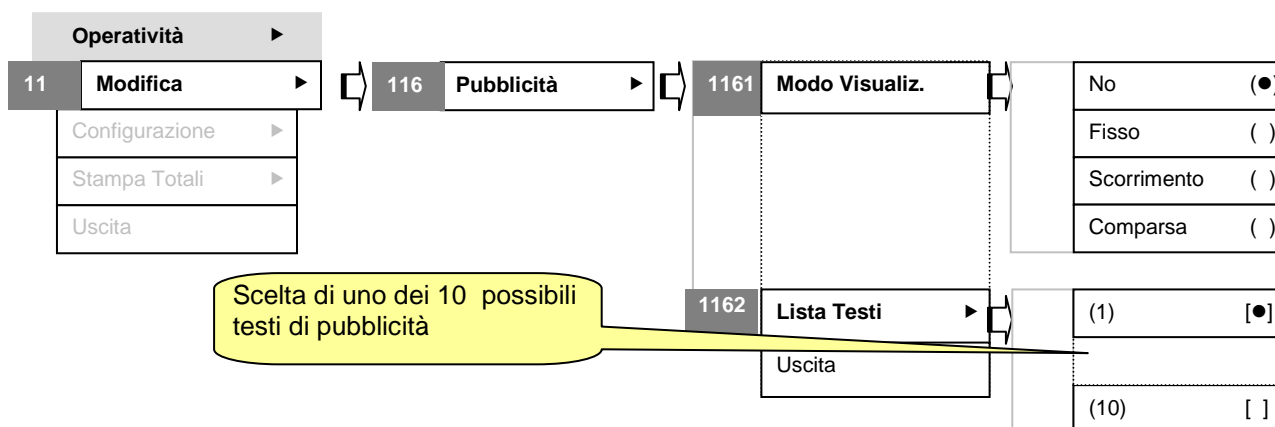
**13.1.1.1.5.1 Modo visualizzazione [1161]**

E' possibile scegliere la modalità di visualizzazione del testo pubblicitario come di seguito indicato:

Modalità di visualizzazione	Dove	Come
No	Display lato cliente	Non compare nessun testo
Fisso	Display lato cliente	Appare l'intera riga del testo. Se vi sono più righe di testo appaiono complete in successione. Al termine ricompare il testo dalla prima riga e in successione le altre.
Scorrimento	Display lato cliente	Tutto il testo scorre (anche su più righe concatenate). Occorre inserire uno spazio all'inizio di ogni riga successiva.
Comparsa	Display lato cliente	Appare la prima riga del testo carattere dopo carattere. Quindi scompare completamente (sempre carattere dopo carattere) ed appare la seconda riga e poi la terza ecc.

**Nota:** Una volta selezionata la modalità di visualizzazione il testo scelto appare immediatamente sul display lato cliente. Scompare dopo la pesata per mostrare il totale scontrino e poi riappare sino alla successiva pesata.



### 13.1.1.1.5.2 Lista Testi [1162]

È possibile scegliere di visualizzare sul **display lato cliente** uno o più dei dieci possibili testi specificati nel DataBase (vedi 13.2.1.3.2)

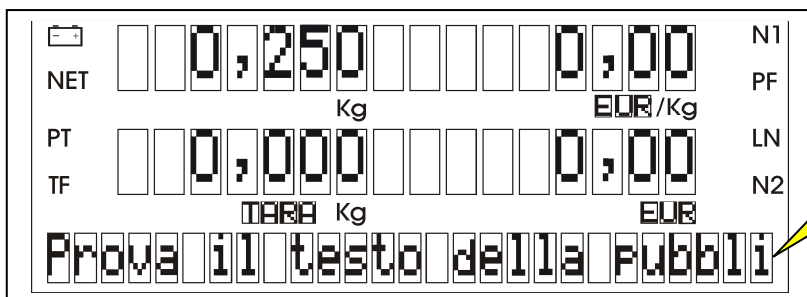

Esempio della prima riga di un testo pubblicitario che appare sul display lato cliente

### 13.1.1.1.6 Arrotondamento [117]

Si può scegliere di troncare il totale dello scontrino ai 5, 10, 25, o 50 centesimi di Euro inferiori. Sullo scontrino (vedi figura ①) appariranno le transazioni ed il totale intero e nelle riga sottostante il totale arrotondato.



Figura ①

Esempio di arrotondamento sul totale scontrino ai 10 centesimi inferiori (0,10)

Helmac s.r.l.		
Via Manzoni 86 26016 Spino D'Adda (CR)		
19.11.2009	14.49	#1 T0001
kg	€ / kg	€
0,228	3,64	0,83
1x	2,87	2,87
1x	2,13	2,13
1x	1,06	1,06
<b>4 Art.</b>	<b>Tot</b>	<b>6,89</b>
	<b>Arrotond.</b>	<b>6,80</b>

Esempio di arrotondamento sul totale scontrino ai 5 centesimi inferiori (0,05)

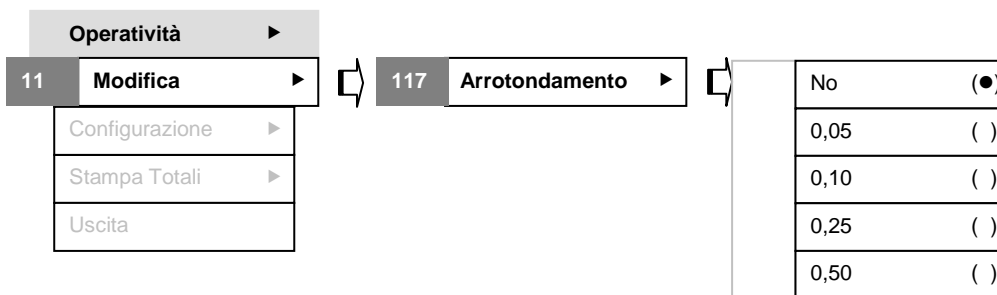
Helmac s.r.l.		
Via Manzoni 86 26016 Spino D'Adda (CR)		
19.11.2009	14.49	#1 T0001
kg	€ / kg	€
0,228	1,58	0,36
1x	1,18	1,18
1x	2,44	2,44
<b>3 Art.</b>	<b>Tot</b>	<b>3,98</b>
	<b>Arrotond.</b>	<b>3,95</b>

**13.1.1.1.7 Configurazione [118]**

Con questa funzionalità è possibile abilitare/disabilitare i campi PLU indicati [1181]. A seguito di questa operazione sarà possibile inserire nel data base i relativi dettagli (vedi 13.2.1.1.1)

Per accedere alla fase di Configurazione del menù Operatività seguire il percorso sottoindicato o [codice di accesso rapido 118].

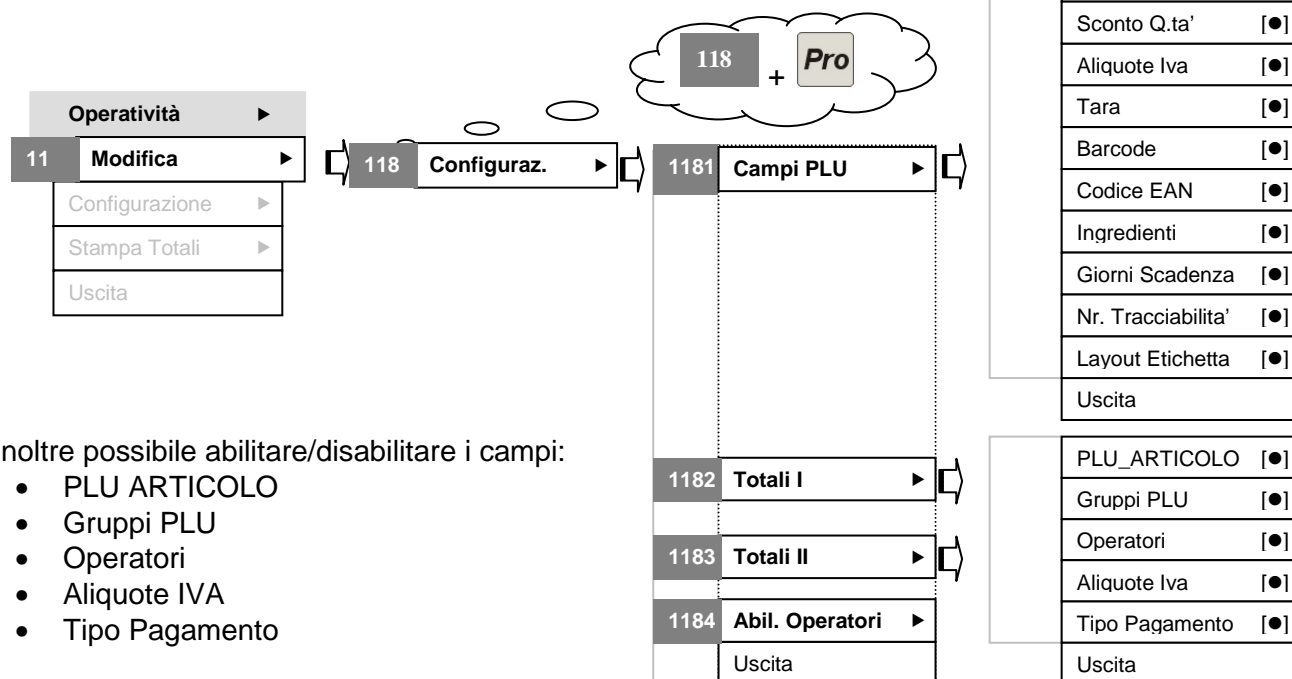

È inoltre possibile abilitare/disabilitare i campi:

- PLU ARTICOLO
- Gruppi PLU
- Operatori
- Aliquote IVA
- Tipo Pagamento

per i **Totali** di primo (I) [1182] e secondo (II) [1183] livello. A seguito di questa operazione sarà possibile ottenere la stampa delle statistiche a livello di totali per i campi abilitati (vedi 13.4.2 e 13.4.3)

**13.1.1.1.7.1 Abilitazione Operatori [1184]**

Questa funzionalità è descritta al paragrafo 5.5.3 (Programmazione di Base).

**13.1.1.1.8 Lett. Barc. → # OP**

Questa funzionalità consente di associare automaticamente l'articolo selezionato con il lettore di barcode all'operatore prescelto (è possibile un unico abbinamento).

**13.1.1.1.9 Preintestaz.**

Se attivata questa funzionalità preintesta lo scontrino successivo o con le righe di intestazione scontrino (vedi 5.5.1) o con il logo.

**13.1.1.1.10 Rimuovi Tot.**

Se attivata questa funzionalità consente di cancellare la visualizzazione di totale progressivo e di scontrino dopo 5 secondi

**13.1.1.1.11 Vedi Importo**

Se attivata questa funzionalità consente di visualizzare l'importo anche con peso non stabile. Consente quindi di vedere l'aggiornamento dell'importo al variare del peso della merce.

**13.1.1.1.12 Usa Tara Operatore**

Abilita/disabilita la funzione di tara operatore (vedi 6.3.4)

### 13.1.2 Stampa [12]

Questa funzionalità consente di stampare l'intero menù Operatività con l'indicazione delle impostazioni effettuate in sede di programmazione.

**Operatività**

**Generali**

Modo Bilancia	<b>Scontrino</b>
Prez. libero	[*]
Priorità PLU	[ ]
Sconti	[ ]
Stornate	[*]
Tot.Cli. OFF	[ ]
Gest. Cassa	[ ]
Gest. Cliente	[ ]
Elimina Code	[*]
Bil. In rete	[ ]
Arrotondamento	0,10

**Registratore di cassa**

Dettaglio	[*]
Chiudi Scont.	[*]
Bil. Con Registr.	0

**Pubblicità**

Modo Visual.	<b>Fisso</b>
[1]	[*]
[2]	[ ]
[3]	[ ]
[4]	[ ]

1/01 1 04.02.2010 11:34

**Callouts:**

- Voci del menù Operatività (pointing to the menu items)
- Risultato delle impostazioni effettuate (pointing to the asterisks in the 'Scontrino' column)
- L'asterisco tra parentesi indica che la funzione corrispondente è attiva. (pointing to the asterisk in 'Elimina Code')
- Esempio di Report ottenuto con la funzione stampa dal menù Operatività (pointing to the entire menu structure)

### 13.1.3 Trasmissione [13]

Questa funzionalità consente di trasmettere i parametri impostati nel menù OPERATIVITÀ a tutte le bilance collegate in rete.

### 13.1.4 Reset Factory [14]

Questa funzionalità consente di ripristinare i parametri del menu OPERATIVITÀ impostati in fabbrica annullando tutte le modifiche fatte successivamente in fase di personalizzazione. Prima di effettuare l'operazione viene in ogni caso chiesta conferma:

Per confermare

Per uscire

NET # Operativita' # N1 PF

PT Reset Factory LN N2

TF Sei sicuro? N3

**Callouts:**

- In presenza del cursore lampeggiante col tasto si conferma.
- Col tasto si annulla l'operazione.

## 13.2 DATABASE

### 13.2.1 Modifica [21]

#### 13.2.1.1 PLU (Articolo) [211]

Per accedere alla fase di Modifica del Database ➡ **[Codice di accesso rapido 211]** oppure seguire il percorso:

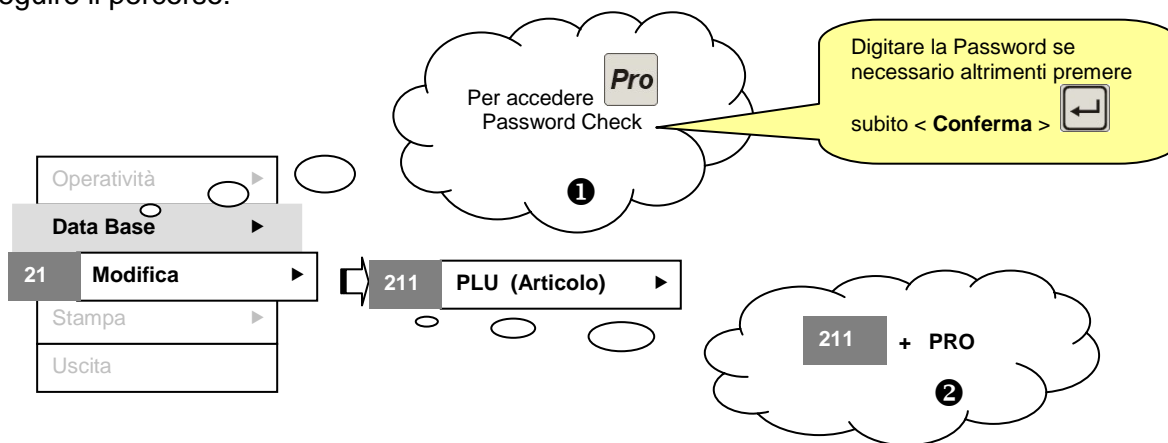

Inoltre si può accedere alla fase di Modifica del DataBase con :

<b>3</b>	 + "x" ("x" → tasto rapido configurato da utente)	Effettua l'accesso diretto alla voce di voce di menù associata (per la programmazione dei tasti rapidi vedi 13.5)
----------	-----------------------------------------------------------------------------------------------------------------------------------------	-------------------------------------------------------------------------------------------------------------------

È possibile programmare il PLU in modo completo [➡ Codice di accesso rapido **2111**] o modificare solamente il prezzo [➡ Codice di accesso rapido **2112**]

#### 13.2.1.1.1 Programmazione completa del PLU [2111]

Si accede alla fase di Modifica del Database con:

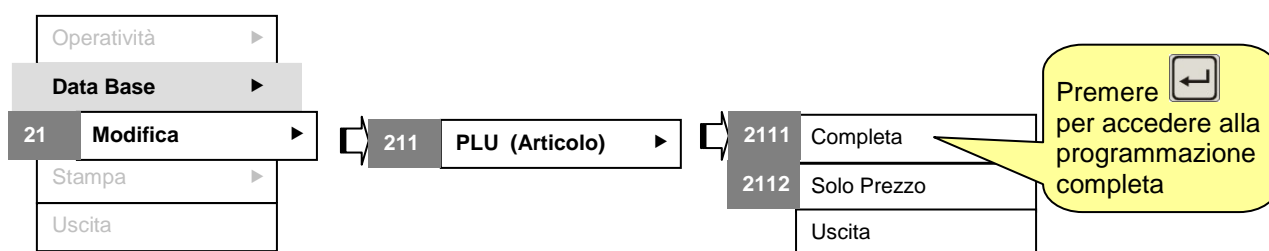

Verrà visualizzata la seguente immagine:

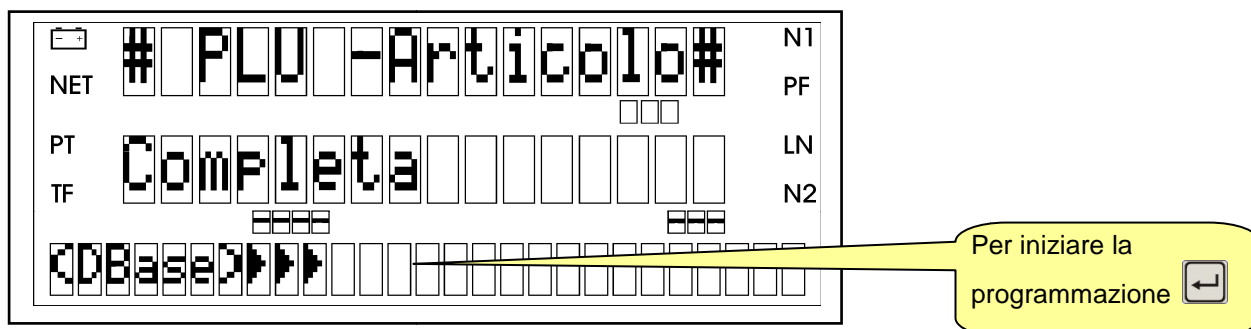

### Selezione Codice PLU [ 1... 9999]

<p><b>0..9</b> Per accedere</p> <p></p> <p>Per uscire</p> <p></p>	<p><b>Riga [Nr Plu]</b></p> <p>4 caratteri numerici</p>	<p><b>0..9</b> In presenza del cursore lampeggiante inserire codice XXXX</p> <p></p>	
-----------------------------------------------------------------------	---------------------------------------------------------	--------------------------------------------------------------------------------------	--

### Impostazione Dati PLU:

Per ogni codice PLU è possibile modificare il contenuto dei seguenti campi (alcuni dei quali attivabili dal **Menu Operatività [1181]**):





Descrizione campo	Opzioni	Descrizione campo	Opzioni	Descrizione campo	Opzioni
(1) Testo 1 PLU	Inserire sino a 26 caratteri di descrizione	(2) Testo 2 PLU	Inserire sino a 26 caratteri di descrizione	(3) Tipo PLU	Peso ① Corpo (+) ② Corpo (-) ②
(4) Gruppo PLU vedi NOTA 1	Da 0 a 49	(5) Prezzo	Sino a 9999,99	(6) Var. Prez. PLU	SI/NO
(7) Sconto Q.tà 1  (Tipo PLU peso ①) (Tipo PLU Corpo ②)	Inserire il prezzo ① o lo sconto ② (campo di sinistra sino a 9999,99① o 99,99②) e il peso① o la quantità ② (campo di destra sino a 99,999① o 9999②)	(8) Sconto Q.tà 2  (Tipo PLU peso ①) (Tipo PLU Corpo ②)	Inserire il prezzo ① o lo sconto ② (campo di sinistra sino a 9999,99① o 99,99②) e il peso① o la quantità ② (campo di destra sino a 99,999① o 9999②)	(9) Sconto Q.tà 3  (Tipo PLU peso ①) (Tipo PLU Corpo ②)	Inserire il prezzo ① o lo sconto ② (campo di sinistra sino a 9999,99① o 99,99②) e il peso① o la quantità ② (campo di destra sino a 99,999① o 9999②)
(10) Aliquote IVA vedi NOTA 1	Sino a 5 (0 - 4)	(11) Tara	Sino a 99,999	(12) Barcode	Sino a sei caratteri numerici
(13) Codice EAN	Sino a 13 caratteri alfanumerici	(14) Ingredienti vedi NOTA 1	Da 1 a 300	(15) Ingredienti 2 vedi NOTA 2	Da 1 a 300
(16) Giorni scadenza	Sino a 9999	(17) Nr. Tracciabilità vedi NOTA 1	Da 1 a 50	(18) Layout etichetta	Da 1 a 16

- ☞ **NOTA 1:** Il contenuto dei campi specificati viene definito nella programmazione PLU Generali (vedi 13.2.1.2)
- ☞ **NOTA 2:** Il campo **[Ingredienti 2]** consente di abbinare al PLU una seconda lista di ingredienti qualora non fossero sufficienti i 280 caratteri disponibili per ogni codice ingrediente. È anche possibile utilizzare una lista di ingredienti comuni ad una famiglia di PLU e aggiungere la lista di ingredienti (Ingredienti 2) che specializza il PLU. La programmazione delle liste ingredienti è definita in Database – Modifica – PLU (Generali) – Ingredienti (vedi 13.2.1.2.3).



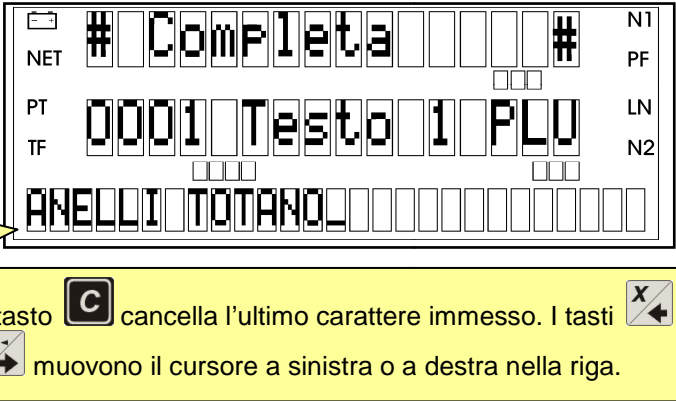

Di seguito vengono riportate a titolo di esempio le operazioni necessarie per la compilazione di:

- Testo 1 PLU
- Sconto Quantità (Prima fascia) - Tipo PLU: Peso
- Tipo PLU
- Tara



Per inserire una descrizione nel campo **Testo 1 PLU** dopo aver selezionato il codice PLU desiderato premere  per accedere al campo:

<p><b>0..9 , A..Z</b> Per accedere  </p> <p>Per confermare </p> <p>Per annullare <b>Esc</b></p>	<p><b>Campo [ Testo 1 PLU ]</b></p> <p>Stringa di 26 caratteri descrittiva. In presenza del cursore lampeggiante digitare la <b>riga</b> di descrizione</p>	 <p>Il tasto <b>C</b> cancella l'ultimo carattere immesso. I tasti  e  muovono il cursore a sinistra o a destra nella riga.</p>
--------------------------------------------------------------------------------------------------------------------------------------------------------------------------------------------------------------------------------------------------------------------------------------------------------------------------------------------------------------------------	-------------------------------------------------------------------------------------------------------------------------------------------------------------	-----------------------------------------------------------------------------------------------------------------------------------------------------------------------------------------------------------------------------------------------------------------------------------------------------------------------------------------------------------------------------------------------

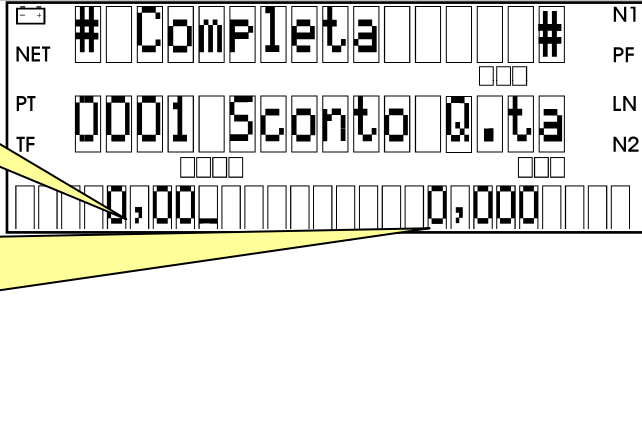
Per inserire la prima fascia di **Sconto Quantità** dopo aver selezionato il codice PLU premere 6 volte il tasto  :

<p><b>0..9</b> Per accedere  </p> <p>Per confermare </p> <p>Per annullare <b>Esc</b></p>	<p><b>Campo [ Sconto Q.tà ]</b></p> <p>In presenza del cursore lampeggiante digitare il <b>prezzo</b> a sinistra</p> <p>Per inserire il peso nel campo di destra premere . In presenza del cursore lampeggiante digitare il peso.</p>	
-------------------------------------------------------------------------------------------------------------------------------------------------------------------------------------------------------------------------------------------------------------------------------------------------------------------------------------------------------------------	--------------------------------------------------------------------------------------------------------------------------------------------------------------------------------------------------------------------------------------------------------------------------------------------------------------------------	--------------------------------------------------------------------------------------

Per scegliere una delle possibili opzioni del campo **Tipo PLU** dopo aver selezionato il codice PLU premere due volte il tasto  :

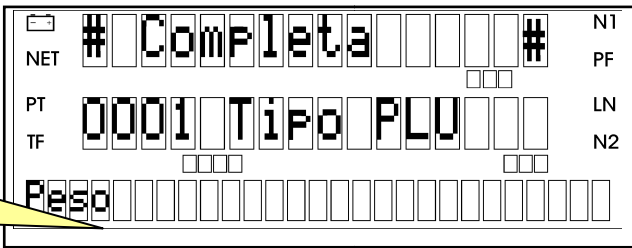
<p>Per accedere e confermare</p>  <p>Per annullare</p> <p><b>Esc</b></p>	<p><b>Campo [Tipo PLU]</b> 3 opzioni disponibili (Peso, Corpo+, Corpo-)</p> <p>Per selezionare una opzione diversa premere  o </p>	
-----------------------------------------------------------------------------------------------------------------------------------------------------------	----------------------------------------------------------------------------------------------------------------------------------------------------------------------------------------------------------------------------------------------------------------------------------------------------------	------------------------------------------------------------------------------------

Per inserire un valore nel campo **Tara** premere 10 volte il tasto  :

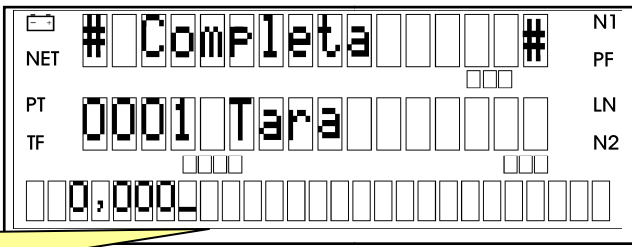
<p><b>0..9</b> Per accedere e confermare</p>  <p>Per annullare</p> <p><b>Esc</b></p>	<p><b>Campo [Tara ]</b> sino a 5 caratteri numerici</p> <p>In presenza del cursore lampeggiante digitare il valore della tara xx,xxx</p>	
---------------------------------------------------------------------------------------------------------------------------------------------------------------------------	----------------------------------------------------------------------------------------------------------------------------------------------	-------------------------------------------------------------------------------------

### 13.2.1.1.2 Programmazione PLU – Solo Prezzo [2112]

Per accedere alla fase di Modifica del Database  **[Codice di accesso rapido 2112]** oppure seguire il percorso:

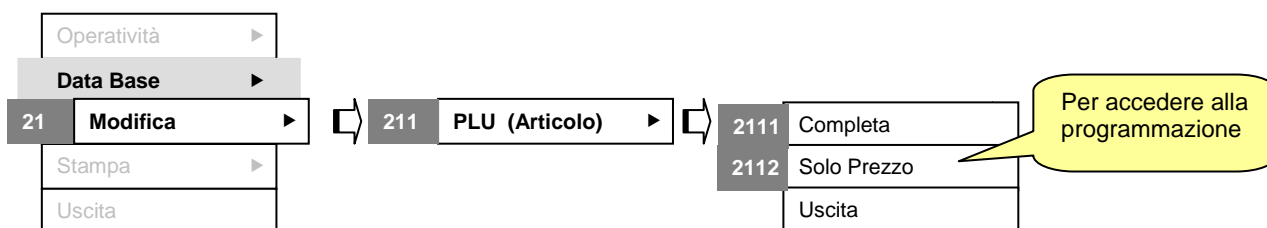

Per inserire un valore nel campo Prezzo premere  :  
Viene visualizzata la seguente immagine:

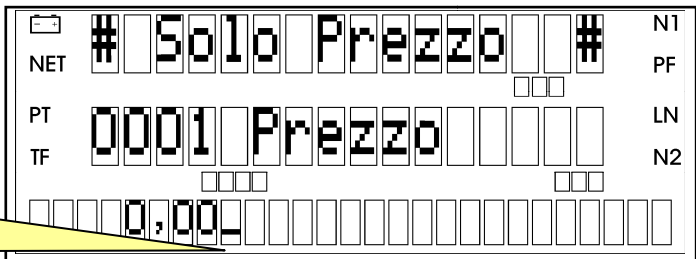

<p><b>0..9</b> Per accedere e confermare</p>  <p>Per annullare</p> <p><b>Esc</b></p>	<p><b>Campo [Prezzo]</b></p> <p>In presenza del cursore lampeggiante digitare il valore del prezzo xx,xxx</p>	
-----------------------------------------------------------------------------------------------------------------------------------------------------------------------------	---------------------------------------------------------------------------------------------------------------	--------------------------------------------------------------------------------------





**13.2.1.2.1 Programmazione PLU (Generali) – Gruppi PLU [ 2121 ]**

**Selezione Codice Gruppo PLU [ 0... 49]**

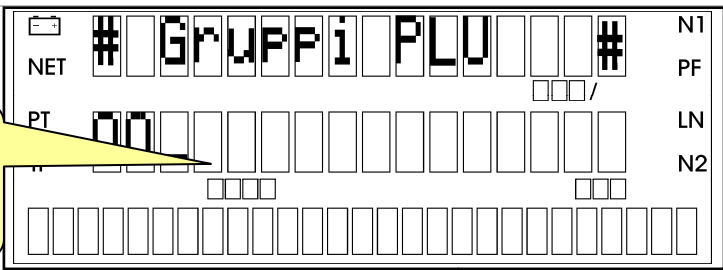

<p><b>0..9</b> Per accedere e confermare</p>  <p>Per annullare</p> <p><b>Esc</b></p>	<p><b>Riga Gruppo PLU</b> 2 caratteri numerici</p> <p>In presenza del cursore lampeggiante digitare il valore xx poi</p> 	
---------------------------------------------------------------------------------------------------------------------------------------------------------------------------	----------------------------------------------------------------------------------------------------------------------------------------------------------------------------------------------------------------	------------------------------------------------------------------------------------

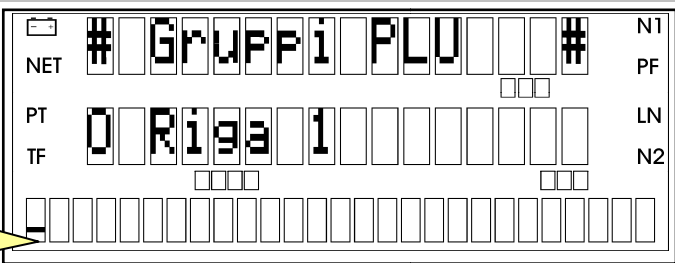
**Impostazione dati Gruppo Plu**

<p><b>0..9</b> Per accedere e confermare</p>  <p>Per annullare</p> <p><b>Esc</b></p>	<p><b>Campo [Riga 1]</b> Riga descrittiva del Gruppo PLU 0</p> <p>Stringa di 26 caratteri descrittiva. In presenza del cursore lampeggiante digitare la riga di descrizione</p>	
---------------------------------------------------------------------------------------------------------------------------------------------------------------------------	-------------------------------------------------------------------------------------------------------------------------------------------------------------------------------------	------------------------------------------------------------------------------------

**13.2.1.2.2 Programmazione PLU (Generali) – Aliquote IVA [2122]**

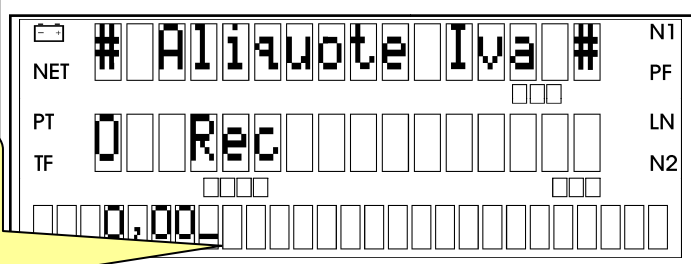

**Impostazione dati Aliquota IVA [0..4]**

<p><b>0..9</b> Per accedere e confermare</p>  <p>Per annullare</p> <p><b>Esc</b></p>	<p><b>Campo [Aliquota IVA]</b> 4 caratteri numerici Prima di 5 possibili aliquote</p> <p>In presenza del cursore lampeggiante digitare il valore dell'aliquota IVA xx,xx.. Per impostare le altre aliquote usare  o </p>	
-----------------------------------------------------------------------------------------------------------------------------------------------------------------------------	--------------------------------------------------------------------------------------------------------------------------------------------------------------------------------------------------------------------------------------------------------------------------------------------------------------------------------------------------------------------------------------------------------	--------------------------------------------------------------------------------------



➡ Premere  dopo l'impostazione della prima aliquota per inserire le altre (sino a 5 in totale)

**13.2.1.2.3 Programmazione PLU (Generali) – Ingredienti [2123]**

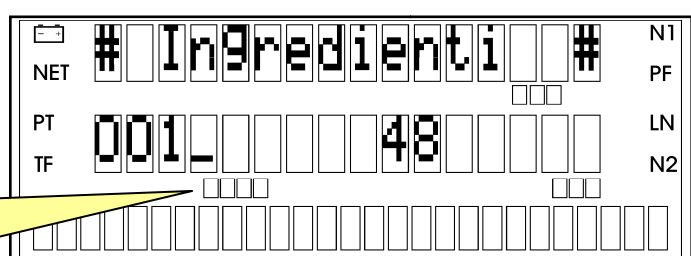
**Selezione Codice Ingrediente [1..300]**

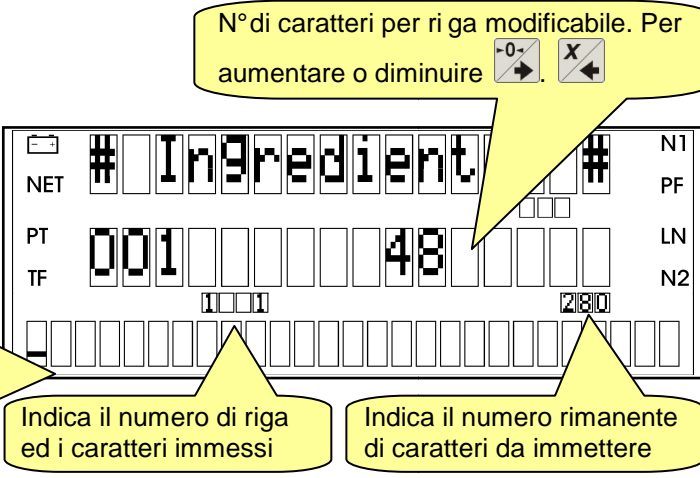

<p><b>0..9</b> Per accedere e confermare</p>  <p>Per annullare</p> <p><b>Esc</b></p>	<p><b>Riga &lt; Ingredienti &gt;</b> 3 caratteri numerici</p> <p>In presenza del cursore lampeggiante digitare il valore xxx poi</p> 	
-----------------------------------------------------------------------------------------------------------------------------------------------------------------------------	------------------------------------------------------------------------------------------------------------------------------------------------------------------------------------------------------------------------------	--------------------------------------------------------------------------------------

### Impostazione dati Ingredienti

<p><b>0..9, A..Z</b> Per accedere e confermare</p>  <p>Per annullare</p> <p><b>Esc</b></p>	<p><b>Campo &lt;Ingredienti&gt;</b> Riga descrittiva</p> <p>Stringa di 280 caratteri descrittiva suddivisa in righe da 48 caratteri ciascuna. In presenza del cursore lampeggiante digitare la <b>riga</b> di descrizione</p>	 <p>N° di caratteri per riga modificabile. Per aumentare o diminuire  </p> <p>Indica il numero di riga ed i caratteri immessi</p> <p>Indica il numero rimanente di caratteri da immettere</p>
---------------------------------------------------------------------------------------------------------------------------------------------------------------------------------	-----------------------------------------------------------------------------------------------------------------------------------------------------------------------------------------------------------------------------------	-------------------------------------------------------------------------------------------------------------------------------------------------------------------------------------------------------------------------------------------------------------------------------------------------------------------------------------------------------------------------------------------------------------------------------------------------------

### 13.2.1.2.4 Programmazione PLU (Generali) - Tracciabilità [2124]

#### Selezione Codice Tracciabilità [1..50]

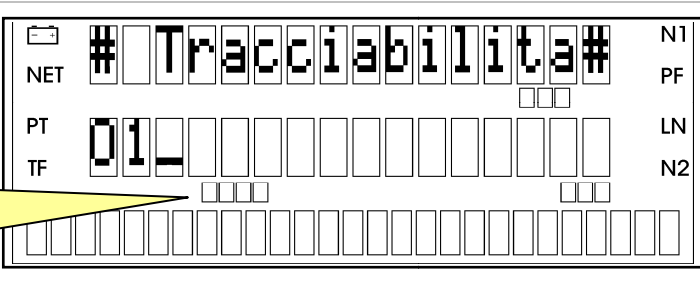
<p><b>0..9</b> Per accedere e confermare</p>  <p>Per annullare</p> <p><b>Esc</b></p>	<p><b>Riga &lt; Tracciabilità &gt;</b> 2 caratteri numerici</p> <p>In presenza del cursore lampeggiante digitare il valore xx poi </p>	
-----------------------------------------------------------------------------------------------------------------------------------------------------------------------------	-------------------------------------------------------------------------------------------------------------------------------------------------------------------------------------------------------------------------------	-------------------------------------------------------------------------------------

### Impostazione dati Tracciabilità

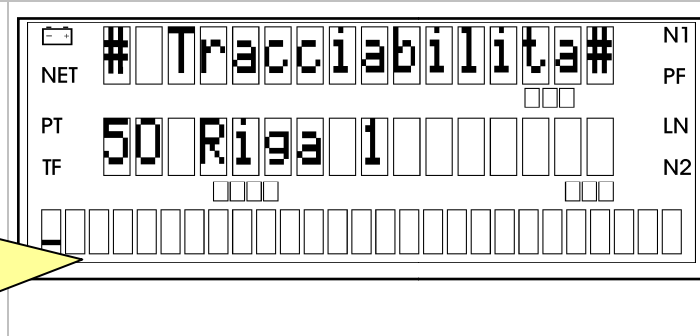
<p><b>0..9, A..Z</b> Per accedere e confermare</p>  <p>Per annullare</p> <p><b>Esc</b></p>	<p><b>Campo Tracciabilità</b> Riga 1 di 10 descrittiva della &lt;tracciabilità&gt;</p> <p>Stringa di 26 caratteri descrittiva per ognuna della 10 righe disponibili. In presenza del cursore lampeggiante digitare la <b>riga</b> di descrizione.</p>	
-----------------------------------------------------------------------------------------------------------------------------------------------------------------------------------	-----------------------------------------------------------------------------------------------------------------------------------------------------------------------------------------------------------------------------------------------------------	--------------------------------------------------------------------------------------

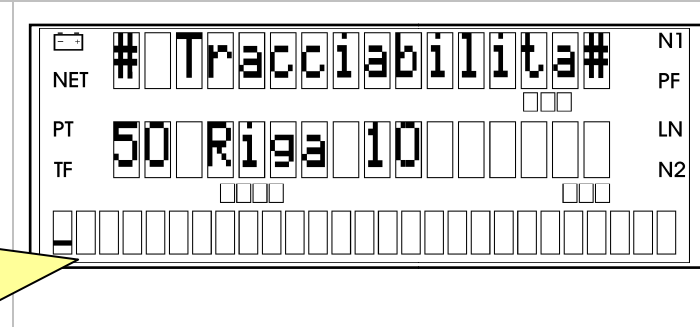
<p><b>0..9, A..Z</b> Per accedere e confermare</p>  <p>Per annullare</p> <p><b>Esc</b></p>	<p><b>Campo Tracciabilità</b> Riga 10 di 10 descrittiva della &lt;tracciabilità&gt;</p> <p>Stringa di 26 caratteri descrittiva per ognuna della 10 righe disponibili. In presenza del cursore lampeggiante digitare la <b>riga</b> di descrizione.</p>	
-----------------------------------------------------------------------------------------------------------------------------------------------------------------------------------	------------------------------------------------------------------------------------------------------------------------------------------------------------------------------------------------------------------------------------------------------------	--------------------------------------------------------------------------------------

### 13.2.1.3 Altro [213]

In questa sezione di programmazione è possibile definire i seguenti parametri:

- Operatori (descritto al punto 5.5.4)
- Tare
- Pubblicità
- Intestazioni (descritto al punto 5.5.1 e 5.5.2)
- Tipo pagamento

#### 13.2.1.3.1 Programmazione Tare [2132]

##### Impostazione dati <Tare>

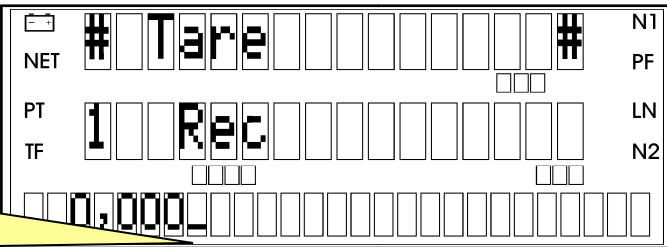
<p><b>0..9</b> Per accedere e confermare</p>  <p>Per annullare</p> <p><b>Esc</b></p>	<p><b>Riga Tare (1 di 8)</b></p> <p>In presenza del cursore lampeggiante Inserire il primo di 8 possibili valori di tara X,xxx</p>	
---------------------------------------------------------------------------------------------------------------------------------------------------------------------------	------------------------------------------------------------------------------------------------------------------------------------	------------------------------------------------------------------------------------

**Nota:** Il valore massimo inseribile corrisponde alla portata massima dello strumento tranne nelle versioni con 2 valori di divisione (pluridivisione), la cui tara è limitata al valore massimo della prima scala

#### 13.2.1.3.2 Programmazione Pubblicità [2134]

È possibile specificare sino a 10 diversi testi di pubblicità ciascuno composto fino a 6 righe di 26 caratteri ciascuna

##### Selezione codice testo <Pubblicità>

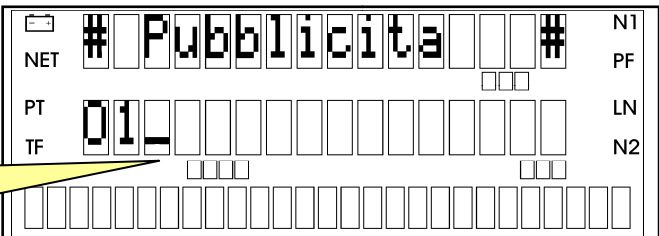
<p><b>0..9</b> Per accedere e confermare</p>  <p>Per annullare</p> <p><b>Esc</b></p>	<p><b>Codice (1 di 10)</b></p> <p>In presenza del cursore lampeggiante inserire il codice del testo pubblicitario (1 di 10) xx</p>	
-----------------------------------------------------------------------------------------------------------------------------------------------------------------------------	------------------------------------------------------------------------------------------------------------------------------------	--------------------------------------------------------------------------------------

##### Impostazione dati Pubblicità [1 di 6 righe]

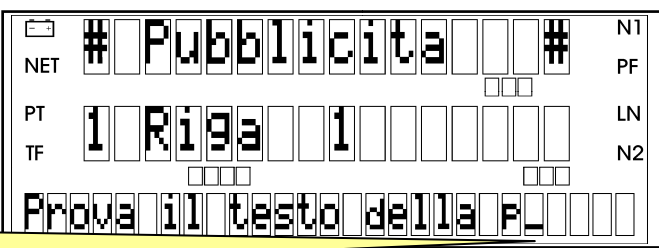
<p><b>0..9, A..Z</b> Per accedere e confermare</p>  <p>Per annullare</p> <p><b>Esc</b></p>	<p><b>Riga [Pubblicità]</b></p> <p>1 di 6 stringhe di 26 caratteri alfanumerici</p> <p>In presenza del cursore lampeggiante inserire il testo della prima riga di pubblicità (1 di 6)</p>	
-----------------------------------------------------------------------------------------------------------------------------------------------------------------------------------	-------------------------------------------------------------------------------------------------------------------------------------------------------------------------------------------	--------------------------------------------------------------------------------------

**13.2.1.3.3 Programmazione Intestazioni [2135]**

È possibile specificare l'intestazione dello scontrino (vedi 5.5.1) ed una riga di descrizione relativa all'operatore [21352] ed alla presentazione [21353] come di seguito descritto:

**13.2.1.3.3.1 Programmazione Operatore [21352]**

In modalità <Scontrino> o <Articolo Singolo> è possibile configurare la bilancia per ottenere sulla stampa dello scontrino il nome dell'operatore che ha eseguito la transazione (vedi Configurazione 13.3.1.1.1.6). Con la funzione di seguito descritta si può far precedere al nome dell'operatore una frase di convenienza.

**Impostazione dati Intestazioni Operatore**

<p><b>0..9, A..Z</b> Per accedere e confermare</p> <p>← ↑ ↓</p> <p>Per annullare</p> <p>Esc</p>	<p><b>Riga 1 di 1</b></p> <p>Stringa di 26 caratteri alfanumerici. In presenza del cursore lampeggiante digitare la <b>riga</b> di descrizione. Esempio: "Vi ha servito :"</p>	 <p>The screenshot shows a terminal-style interface with fields for NET, PT, and TF. The NET field contains '# Operatore #'. The PT field contains '1 Riga 1'. The TF field contains 'Vi ha servito :'. The right side of the screen shows labels N1, PF, LN, and N2.</p>
-----------------------------------------------------------------------------------------------------	--------------------------------------------------------------------------------------------------------------------------------------------------------------------------------	-------------------------------------------------------------------------------------------------------------------------------------------------------------------------------------------------------------------------------------------------------------------------------------------------------------------------------------------------------------

**13.2.1.3.3.2 Programmazione Presentazione [21353]**

All'accensione dello strumento è possibile far apparire una frase di presentazione:

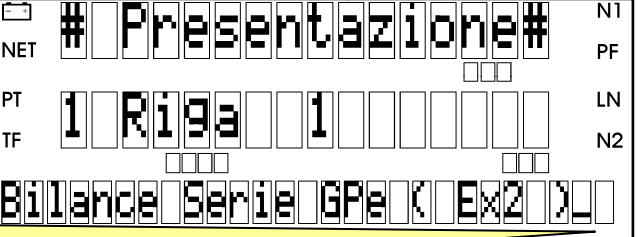

**Impostazione dati Presentazione**

<p><b>0..9, A..Z</b> Per accedere e confermare</p> <p>← ↑ ↓</p> <p>Per annullare</p> <p>Esc</p>	<p><b>Riga 1 di 1</b></p> <p>Stringa di 26 caratteri alfanumerici. In presenza del cursore lampeggiante digitare la <b>riga</b> di descrizione. Esempio: "Bilance Serie Gpe..."</p>	 <p>The screenshot shows a terminal-style interface with fields for NET, PT, and TF. The NET field contains '# Presentazione #'. The PT field contains '1 Riga 1'. The TF field contains 'Bilance Serie GPe (Ex2)'. The right side of the screen shows labels N1, PF, LN, and N2.</p>
-----------------------------------------------------------------------------------------------------	-------------------------------------------------------------------------------------------------------------------------------------------------------------------------------------	---------------------------------------------------------------------------------------------------------------------------------------------------------------------------------------------------------------------------------------------------------------------------------------------------------------------------------------------------------------------------

**13.2.1.3.4 Programmazione Tipo di pagamento [2136]**

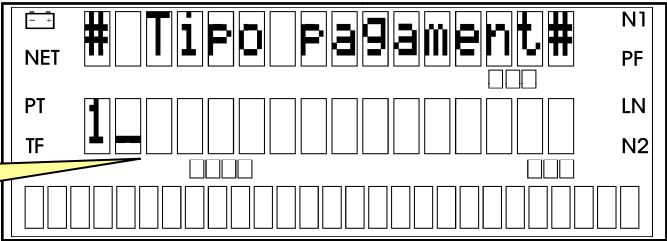

È possibile specificare sino a 8 diversi tipi di pagamento con una riga di descrizione ciascuno:

**Selezione del codice Tipo di pagamento [0..7]**

<p><b>0..7</b> Per accedere e confermare</p>  <p>Per annullare</p> 	<p><b>Codice (1 di 8)</b> 1 carattere numerico</p> <p>In presenza del cursore lampeggiante inserire il codice (0..7)</p>	
-------------------------------------------------------------------------------------------------------------------------------------------------------------------------------------------------------------------------------------------	------------------------------------------------------------------------------------------------------------------------------	------------------------------------------------------------------------------------

**Nota:** I tipi di pagamento preprogrammati sono : **Contante, Resto e Buono Acquisto**.  
Altri tipi di pagamento (sino ad 8) sono totalmente programmabili dall'utente (Es. Assegno, Credito, Buono P., Arrot. ecc.)

**Impostazione dati Tipo di pagamento**

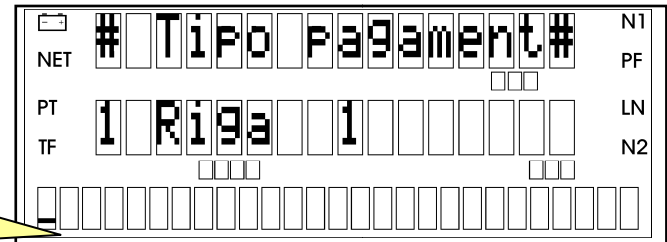
<p><b>0..9, A..Z</b> Per accedere e confermare</p>  <p>Per annullare</p> 	<p><b>Riga &lt;Tipo pagament&gt;</b></p> <p>Stringa di 8 caratteri alfanumerici. In presenza del cursore lampeggiante digitare la riga di descrizione.</p>	
-----------------------------------------------------------------------------------------------------------------------------------------------------------------------------------------------------------------------------------------------------	------------------------------------------------------------------------------------------------------------------------------------------------------------	--------------------------------------------------------------------------------------

### 13.2.2 Stampa [22]

#### 13.2.2.1 Stampa PLU (Articolo) [ 221 ]

Per accedere alla fase di Stampa del DataBase PLU (Articolo) **[Codice di accesso rapido 221 (2)]** oppure seguire il percorso **(1)**:

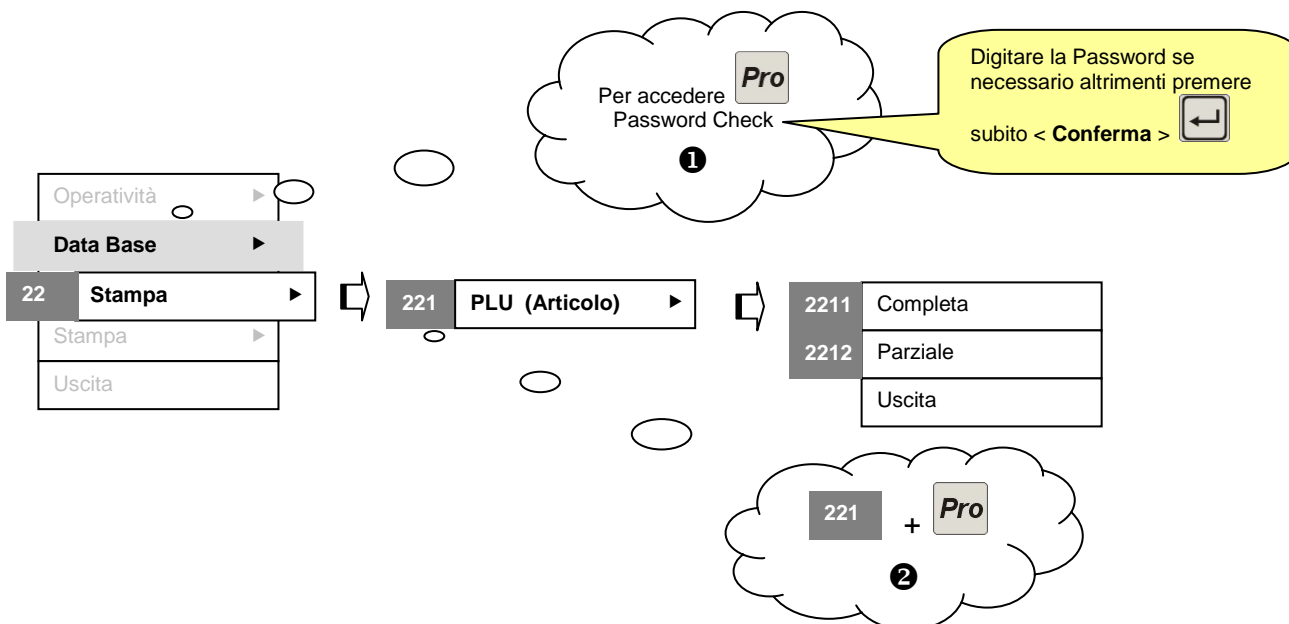

È possibile inoltre utilizzare un tasto rapido se configurato:

3	 + "X" ("X" → tasto rapido configurato da utente)	Effettua l'accesso diretto alla voce di voce di menù associata (per la programmazione dei tasti rapidi vedi 13.5)
---	-----------------------------------------------------------------------------------------------------------------------------------------	-------------------------------------------------------------------------------------------------------------------

La funzione di **stampa completa [2211]** consente di stampare un report contenente tutti i dati inseriti nel database per tutti i PLU. Non è prevista la stampa del contenuto del database per ogni singolo PLU. Di seguito viene descritto a titolo di esempio il layout di stampa di un PLU per il quale sono stati riempiti nel database tutti i campi disponibili:

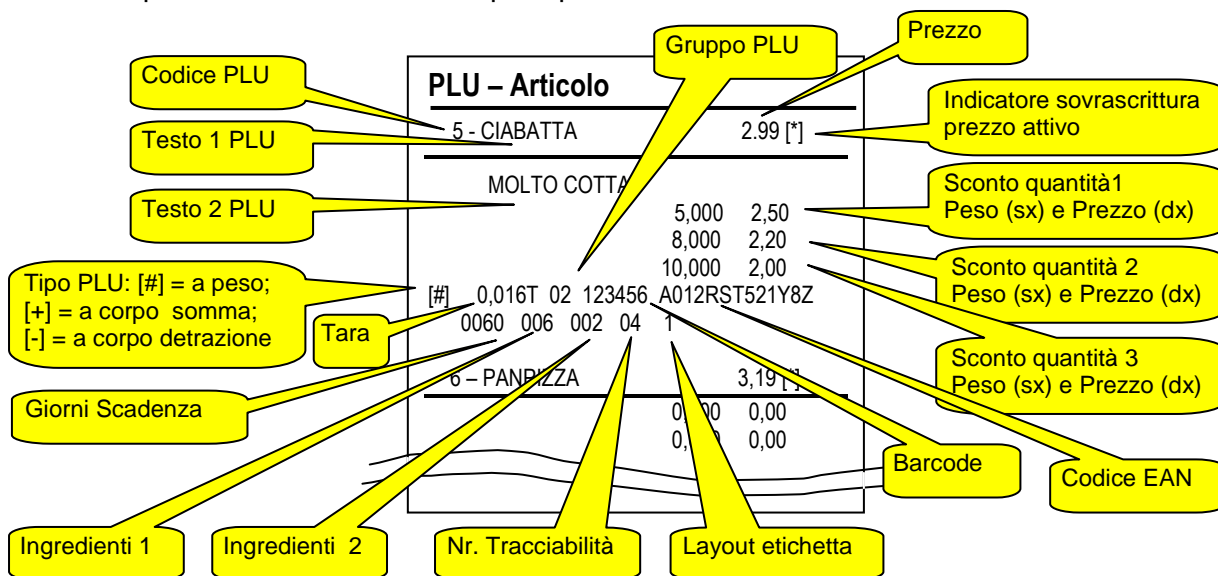

La funzione di **stampa parziale [2212]** consente di stampare un report contenente l'elenco di tutti i PLU programmati con codice, descrizione e prezzo.

PLU – Articolo		
0 -		0,00 [*]
2 -	TRIANGOLINI	2,15 [*]
3 -	MICCONE	3,10 [*]
4 -	FILONI	2,78 [*]
5 -	CIABATTA	2,70 [*]
6 -	PANPIZZA	3,89 [*]
7 -	INTEGRALI	3,49 [*]
8 -	GRISSINI	4,25 [*]
9 -	STRUDEL	6,19 [*]
10 -	CANNOLO	5,99 [*]
11 -	CROISSANT	4,88 [*]

### 13.2.2.2 Stampa PLU (Generali) [222]

Per accedere alla fase di Stampa del DataBase PLU (Generali) [Codice di accesso rapido 222 (2)] oppure seguire il percorso (1):

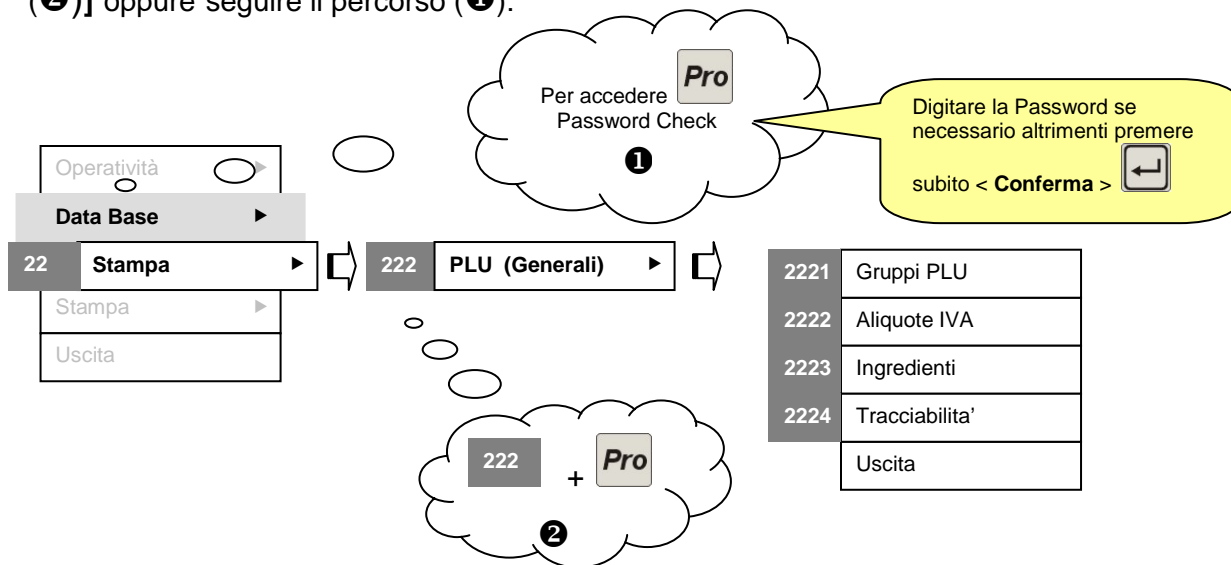

È possibile inoltre utilizzare un tasto rapido se configurato:

③	+ "X" ( "X" → tasto rapido configurato da utente)	Effettua l'accesso diretto alla voce di voce di menù associata (per la programmazione dei tasti rapidi vedi 13.5)
---	------------------------------------------------------	-------------------------------------------------------------------------------------------------------------------

La funzione consente di stampare il contenuto dei campi contenenti sottomenu e cioè: Gruppi PLU, aliquote IVA, Ingredienti e Tracciabilità.

Ingredienti	
1	Ingredienti NOCCIOLE TOSTATE, BURRO DI CACAO, LECITINA DI SOIA, OLI VEGETALI, ZUCCHERO, LATTE, AROMI
2	Ingredienti POLPA DI POMODORO, SALE, OLIO, BASILICO, MOZZARELLA
3	Ingredienti FARINA, ACQUA, LIEVITO, SALE, ZUCCHERO

Aliquote IVA	
0 -	10,00
1 -	20,00
2 -	4,00
3 -	12,00
4 -	0,00

Gruppi PLU	
0 -	Salumeria
1 -	Macelleria
2 -	Ortofrutta
3 -	Panetteria
4 -	Pescheria

Tracciabilità	
1	Tracciabilità 1 - Pippo
2	Tracciabilità 1 - Pluto
3	Tracciabilità 1 - Paperino 2 - 3 trac 2 riga
50	Tracciabilità 1 - RUSSTTTTSSS



### 13.2.2.3 Stampa Altro [ 223 ]

Per accedere alla fase di Stampa del DataBase Altro [Codice di accesso rapido 223 (2)] oppure seguire il percorso (1):

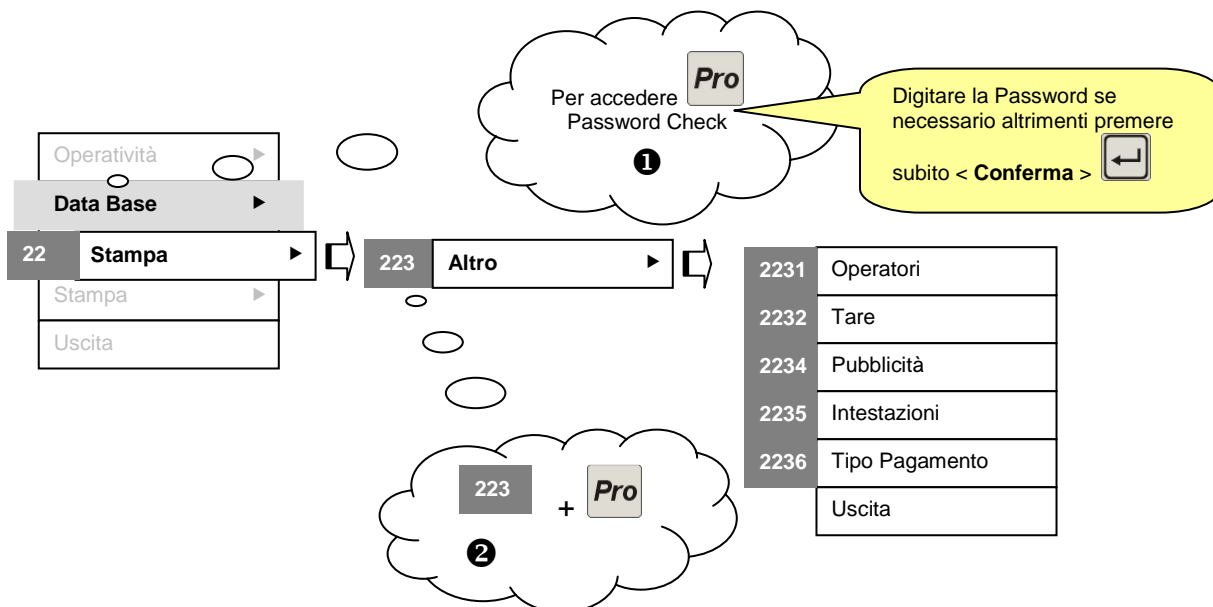

È possibile inoltre utilizzare un tasto rapido se configurato:

<b>3</b>	+ "X" ("X" → tasto rapido configurato da utente)	Effettua l'accesso diretto alla voce di voce di menù associata (per la programmazione dei tasti rapidi vedi 13.5)
----------	-----------------------------------------------------	-------------------------------------------------------------------------------------------------------------------

La funzione consente di stampare il contenuto dei seguenti campi: Operatori, Tare, Pubblicità, Intestazioni e Tipo Pagamento.

Operatori	
[ ]	000000 Matteo
[ ]	000000 Giovanni
[ ]	000000 Fabio
[*]	456789 Giuseppe
[ ]	000000 # 5
[ ]	000000 # 6
[ ]	000000 # 19
[ ]	000000 # 20
1/01 1 04.02.2010 13:30	

Tare	
1	- 0,00
2	- 0,00
3	- 0,00
4	- 0,00
5	- 0,00
6	- 0,00
7	- 0,00
8	- 0,00
1/01 1 04.02.2010 13:38	

Descrizione del Nome operatore

Descrizione di base inserita in fabbrica

Codice Barcode dell'operatore

Indicatore di Training operatore attivato

Descrizione valore della tara

Codice Tara

**Pubblicita**

---

1 Pubblicita

---

1 - Prova della prima  
2 - pubblicita che deve girare

---

3 Pubblicita

---

1 - Scorrimento terza pubblicita  
2 - che deve girare nelle prime  
3 - tre righe disponibili

---

1/01 1 04.02.2010 11:34

---

Codice Pubblicita

Seconda riga del testo della terza pubblicita. Inserire uno spazio prima dell'inizio delle righe successive alla prima.

Prima riga del testo della terza pubblicita

Codice Intestazione scontrino (1 di 3)

N° riga di descrizione intestazione scontrino (1 di 6)

**Tipo Pagamento**

---

0 - Pippo  
1 - AAA  
2 - Assegno  
3 - Credito  
4 - Buono R.  
5 - Arrot.

---

1/01 1 04.02.2010 14:10

---

Codice Tipo pagamento

Descrizione tipo pagamento

**Intestazioni**

---

1 Scontrino

---

1 - HELMAC S.r.l.  
2 - Via Manzoni 86  
3 - 26016 SPINO D'ADDA  
4 - Tel. 0039 0373 980395  
6 - Grazie per la Vs. visita

---

2 Scontrino

---

1 - xxxxxxxxxxxxxxxxxxxxxxxxxxxxxxxx  
2 - yyyyyyyyyyyyyyyyyyyyyyyyyyyyyyy  
3 - zzzzzzzzzzzzzzzzzzzzzzzzzzzzzz  
4 - 1111111111111111111111111111111  
5 - 22222222222222222222222222222  
6 - 3333333333333333333333333333333

---

3 Scontrino

---

1 - aaaaaaaaaaaaaaaaaaaaaaaaaaaaaa  
2 - bbbbbbbbbbbbbbbbbbbbbbbbbbbbbb  
3 - cccccccccccccccccccccccccccccc  
4 - dddddddddddddddddddddddddddddd  
5 - eeeeeeeeeeeeeeeeeeeeeeeeeeeeeeee  
6 - ggggggggggggggggggggggggggggggg

---

Operatore

---

- Vi ha servito:

---

Presentazione

---

- Bilance Serie GPE [ Ex2 ]

---

1/01 1 04.02.2010 14:0534

---

Descrizione intestazione Operatore

Descrizione intestazione Presentazione

### 13.2.3 Trasmissione [23]

La funzione consente di trasmettere il contenuto del DataBase aggiornato da una qualsiasi bilancia a tutte le altre della rete a cui è collegata. Possono essere trasmesse le informazioni relative a

- PLU (Articolo)
- PLU (Generali)
- Altro
- Tutto (questa funzione consente di trasmettere tutti i dati modificabili nel database)

NOTA ➡ Per verificare se la bilancia è collegata in rete e quante bilance sono presenti nella rete

premere due volte il tasto  (o **Ctrl**). Apparirà la seguente schermata:

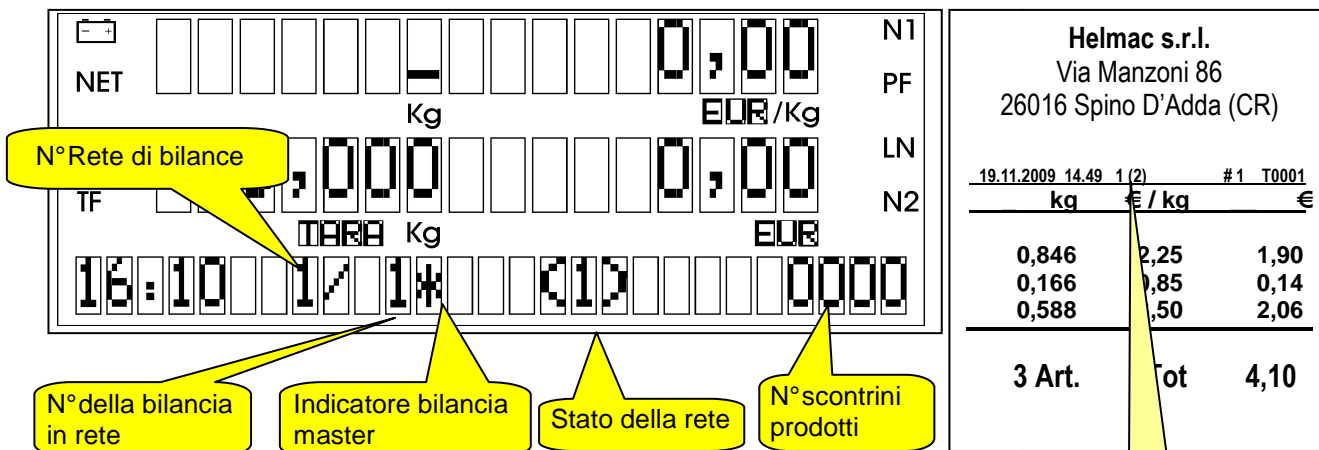

<b>Helmac s.r.l.</b>		
Via Manzoni 86		
26016 Spino D'Adda (CR)		
19.11.2009	14.49	1 (2) #1 T0001
kg	€ / kg	€
0,846	2,25	1,90
0,166	0,85	0,14
0,588	5,50	2,06
<b>3 Art.</b>	<b>Tot</b>	<b>4,10</b>

Sullo scontrino l'indicazione di bilancia in rete è riportata accanto alla data e all'ora.

#### 13.2.3.1 Trasmissione PLU (Articolo) [231]

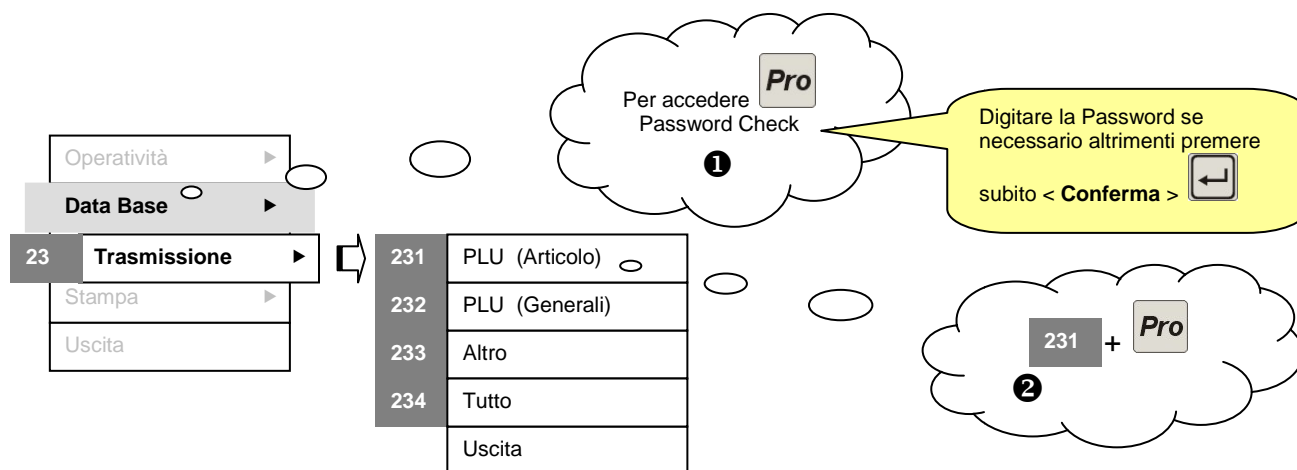

Per accedere alla fase di Trasmissione PLU (Articolo) del DataBase

➡ [Codice di accesso rapido 231 (2)] oppure seguire il percorso (1):



È possibile inoltre utilizzare un tasto rapido se configurato:

③	 + "x" ("x" → tasto rapido configurato da utente)	Effettua l'accesso diretto alla voce di voce di menù associata (per la programmazione dei tasti rapidi vedi 13.5)
---	-----------------------------------------------------------------------------------------------------------------------------------------	-------------------------------------------------------------------------------------------------------------------

Una volta selezionata la funzione premendo il tasto  viene richiesto di confermare la trasmissione. Per annullare l'operazione premere .

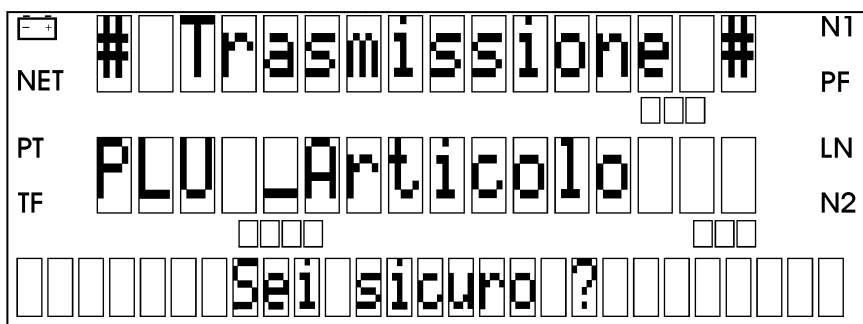

Dopo alcuni secondi la bilancia emette un suono ed appare il messaggio di conferma dell'avvenuta trasmissione dei dati a tutte le bilance in rete:

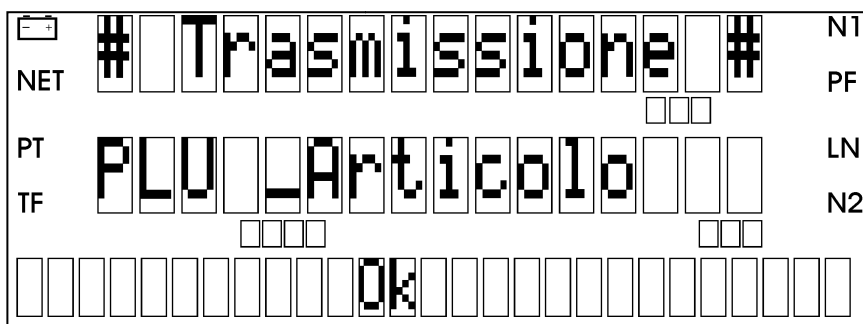

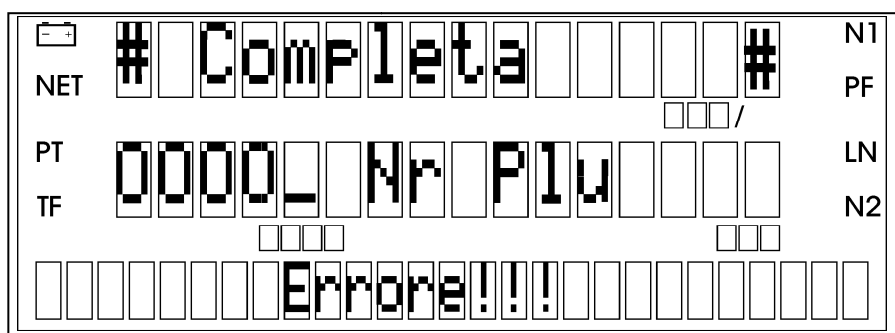

**⚠ ATTENZIONE:** Quando si trasmettono le variazioni del DataBase tutte le bilance devono essere in rete. Nel caso in cui all'atto della trasmissione una o più bilance si trovino scollegate dalla rete e successivamente vengano rimesse in rete non sarà possibile effettuare altre modifiche al DataBase prima di aver effettuato l'allineamento (sincronizzazione) dei dati modificati per tutte le bilance previste in rete. Infatti al tentativo di modifica PLU viene evidenziato un messaggio di errore e la funzione non viene eseguita:



### 13.2.3.2 Trasmissione altri dati

Oltre al PLU Articolo è possibile trasmettere i dati contenuti nel DataBase relativi a:

- PLU Generali  (vedi 13.2.1.2)
- Altro  (vedi 13.2.1.3)

con le stesse modalità viste nel paragrafo precedente utilizzando i **codici di accesso rapido [232] e [233]**. È inoltre possibile trasmettere in un'unica sessione tutti i dati PLU Articolo, PLU Generali ed Altro **[234]**.

### 13.2.4 Cancellazione [24]

#### 13.2.4.1 Cancellazione PLU (Articolo) [241]

Per accedere alla fase di Cancellazione del DataBase PLU (Articolo):

☞ [Codice di accesso rapido 241 (2)] oppure seguire il percorso (1):

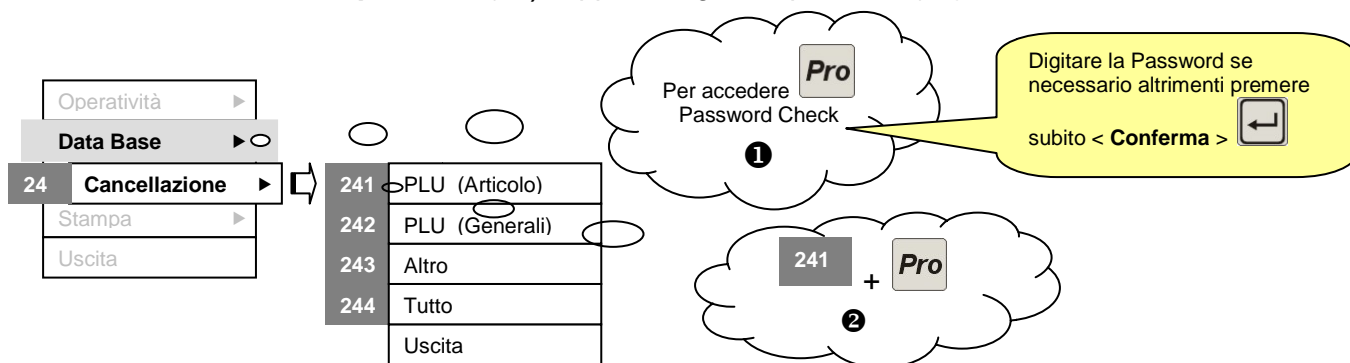

È possibile inoltre utilizzare un tasto rapido se configurato:

③	 + "x" ("x" → tasto rapido configurato da utente)	Effettua l'accesso diretto alla voce di voce di menù associata (per la programmazione dei tasti rapidi vedi 13.5)
---	---------------------------------------------------------------------------------------------------------------------------------------	-------------------------------------------------------------------------------------------------------------------

In ogni caso prima di effettuare l'operazione di cancellazione viene chiesta conferma come segue:

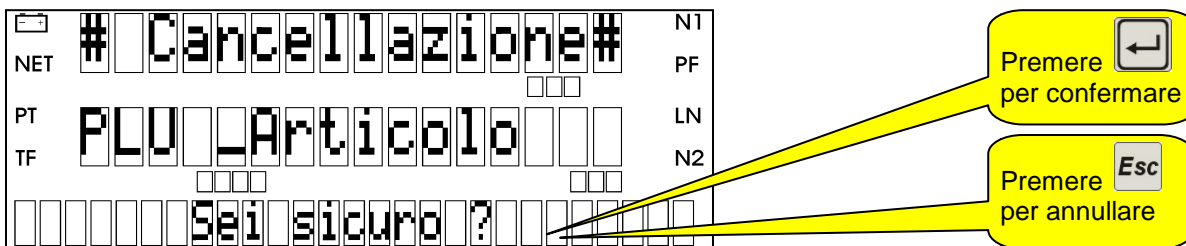

**Nota:** La cancellazione del DataBase è **possibile solo dopo aver effettuato l'azzeramento dei totali**. L'icona "N2" accesa sul display indica che i totalizzatori sono carichi e non è possibile effettuare la cancellazione del DataBase.

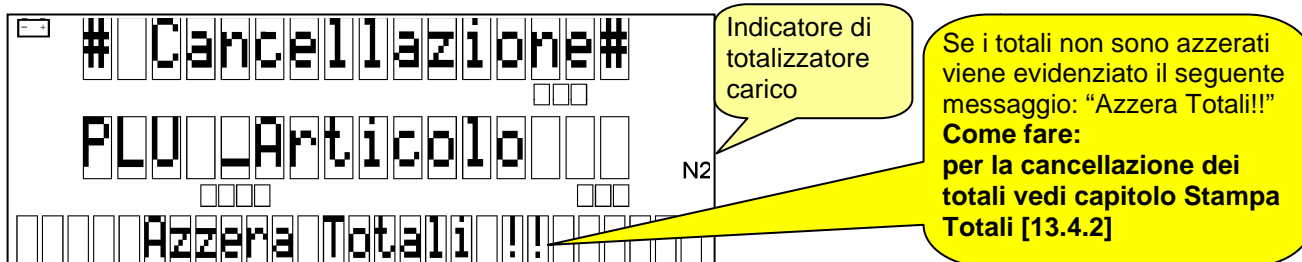

#### 13.2.4.2 PLU (Generali) [ 242 ]

Vedi "Cancellazione PLU (Articolo) [241].

#### 13.2.4.3 Altro [ 243 ]

Vedi "Cancellazione PLU (Articolo) [241].

#### 13.2.4.4 Tutto [ 244 ]

Vedi "Cancellazione PLU (Articolo) [241].

**Nota:** Vengono cancellati contemporaneamente i DataBase di PLU (Articolo), PLU (Generali) e Altro.

## 13.3 CONFIGURAZIONE

### 13.3.1 Modifica [31]

#### 13.3.1.1 MODO BILANCIA [311]

##### 13.3.1.1.1 Scontrino [3111]

Per la configurazione dello scontrino è possibile impostare i seguenti campi la cui funzione è descritta nei paragrafi seguenti:

- Logo (vedi 13.3.1.1.1.1)
- Intestazione (vedi 5.5.2)
- Stampa Tara (vedi 13.3.1.1.1.3)
- Stampa Stornate (vedi 7.3.2)
- Subtot. Parziale (vedi 7.3.4)
- Operatore (vedi 13.3.1.1.1.6)
- Scorporo IVA (vedi 13.3.1.1.1.7)
- Barcode (vedi 13.3.1.1.1.8)
- Stampa Barcode (13.3.1.1.1.9)
- Talloncino Totale (13.3.1.1.1.10)
- Tipo Stampa (solo per versioni industriali vedi 13.3.1.1.1.11)
- Riavvolgitore (13.3.1.1.1.12)
- Taglia Carta (13.3.1.1.1.13)

##### 13.3.1.1.1.1 Logo

La scelta del <Logo> da utilizzare viene effettuata in <Configurazione> seguendo il percorso sottoindicato oppure  [Codice di accesso rapido 3111 (2)] :

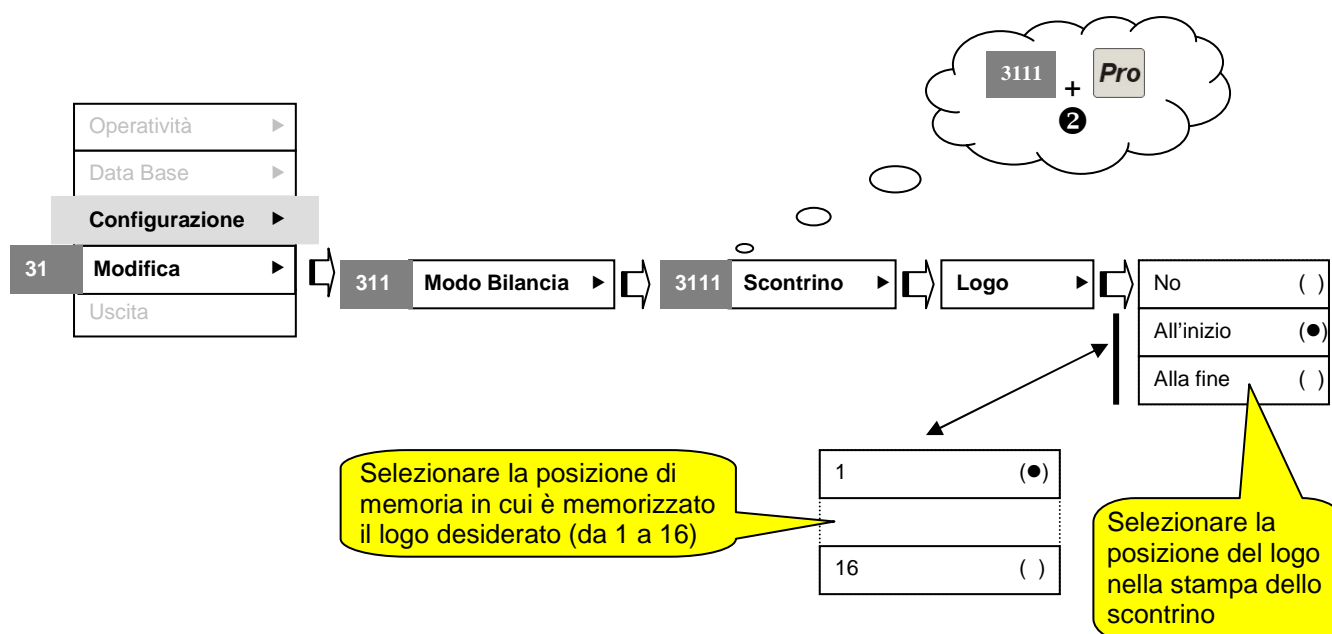

### 13.3.1.1.1.2 Intestazione

La configurazione della **Intestazione** dello **Scontrino** è illustrata al punto 5.5.2

### 13.3.1.1.1.3 Stampa Tara

L'attivazione di questa funzionalità consente di ottenere la stampa del valore della tara per il PLU selezionato (vedi figura ① al punto 13.3.1.1.1.7). Per l'attivazione seguire il percorso sottoindicato:

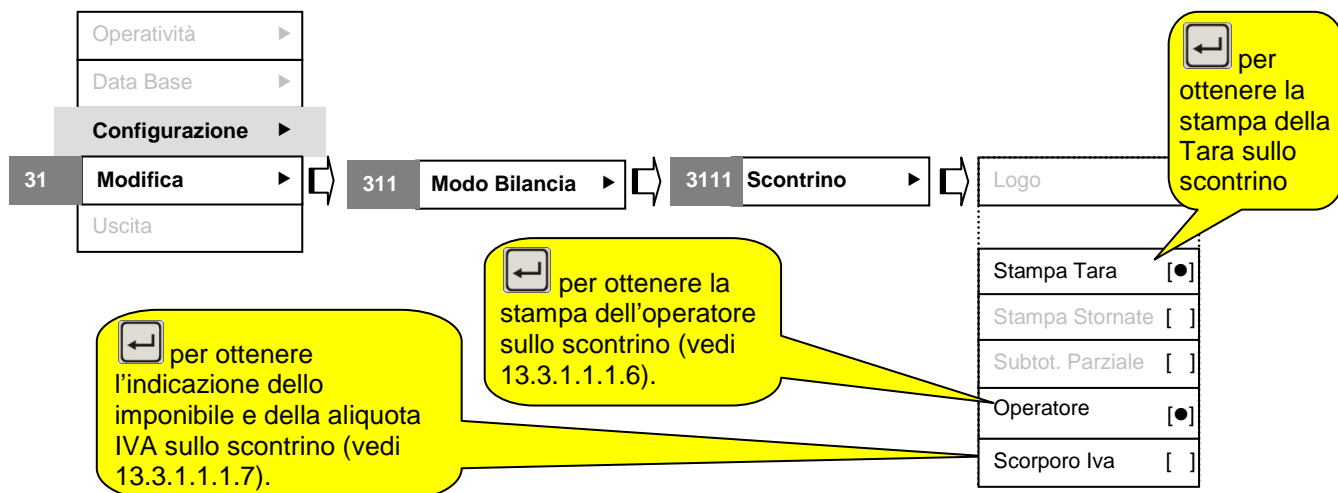

### 13.3.1.1.1.4 Stampa Stornate

Questa funzionalità è stata illustrata al punto 7.3.2

### 13.3.1.1.1.5 Subtotale Parziale

Questa funzionalità è stata illustrata al punto 7.3.4

### 13.3.1.1.1.6 Operatore

Questa funzionalità se attivata consente di ottenere la stampa dell'operatore sullo scontrino (vedi figura ② al punto 13.3.1.1.1.7)

### 13.3.1.1.1.7 Scorporo IVA

Questa funzionalità se attivata consente di ottenere la stampa sullo scontrino dell'imponibile IVA, dell'IVA e della relativa aliquota applicata alla transazione (vedi figura ③ sotto).

<p><b>Helmac s.r.l.</b> ① Via Manzoni 86 26016 Spino D'Adda (CR)</p> <p>02.03.2010 17:09 1 #1 T0001</p> <table border="1"> <thead> <tr> <th>kg</th> <th>€/ kg</th> <th>€</th> </tr> </thead> <tbody> <tr> <td>ALBICOCCHE</td> <td></td> <td></td> </tr> <tr> <td>0,564</td> <td>2,81</td> <td>1,58</td> </tr> <tr> <td>0,024T</td> <td></td> <td></td> </tr> <tr> <td colspan="2"><b>1 Art. Tot</b></td> <td><b>1,58</b></td> </tr> </tbody> </table> <p>Indicazione della tara</p>	kg	€/ kg	€	ALBICOCCHE			0,564	2,81	1,58	0,024T			<b>1 Art. Tot</b>		<b>1,58</b>	<p><b>Helmac s.r.l.</b> ② Via Manzoni 86 26016 Spino D'Adda (CR)</p> <p>02.03.2010 16:03 1 #2 T0002</p> <table border="1"> <thead> <tr> <th>kg</th> <th>€/ kg</th> <th>€</th> </tr> </thead> <tbody> <tr> <td>ALBICOCCHE</td> <td></td> <td></td> </tr> <tr> <td>0,588</td> <td>2,81</td> <td>1,58</td> </tr> <tr> <td colspan="2"><b>1 Art. Tot</b></td> <td><b>1,58</b></td> </tr> <tr> <td colspan="2">#2</td> <td></td> </tr> </tbody> </table> <p>Indicazione dell'operatore</p>	kg	€/ kg	€	ALBICOCCHE			0,588	2,81	1,58	<b>1 Art. Tot</b>		<b>1,58</b>	#2			<p><b>Helmac s.r.l.</b> ③ Via Manzoni 86 26016 Spino D'Adda (CR)</p> <p>02.03.2010 17:15 1 #1 T0003</p> <table border="1"> <thead> <tr> <th>kg</th> <th>€/ kg</th> <th>€</th> </tr> </thead> <tbody> <tr> <td>ALBICOCCHE</td> <td></td> <td></td> </tr> <tr> <td>0,588</td> <td>2,81</td> <td>1,58</td> </tr> <tr> <td colspan="2"><b>1 Art. Tot</b></td> <td><b>1,58</b></td> </tr> <tr> <td>% Imponibili</td> <td>Iva</td> <td>Totali</td> </tr> <tr> <td>10,00 1,44</td> <td>0,14</td> <td>1,58</td> </tr> </tbody> </table> <p>Aliquota IVA, imponibile e IVA</p>	kg	€/ kg	€	ALBICOCCHE			0,588	2,81	1,58	<b>1 Art. Tot</b>		<b>1,58</b>	% Imponibili	Iva	Totali	10,00 1,44	0,14	1,58
kg	€/ kg	€																																																
ALBICOCCHE																																																		
0,564	2,81	1,58																																																
0,024T																																																		
<b>1 Art. Tot</b>		<b>1,58</b>																																																
kg	€/ kg	€																																																
ALBICOCCHE																																																		
0,588	2,81	1,58																																																
<b>1 Art. Tot</b>		<b>1,58</b>																																																
#2																																																		
kg	€/ kg	€																																																
ALBICOCCHE																																																		
0,588	2,81	1,58																																																
<b>1 Art. Tot</b>		<b>1,58</b>																																																
% Imponibili	Iva	Totali																																																
10,00 1,44	0,14	1,58																																																

### 13.3.1.1.8 **BARCODE**

Questa funzionalità consente di specificare alcuni parametri di costruzione del barcode stampato sullo scontrino. La struttura del barcode è la seguente:

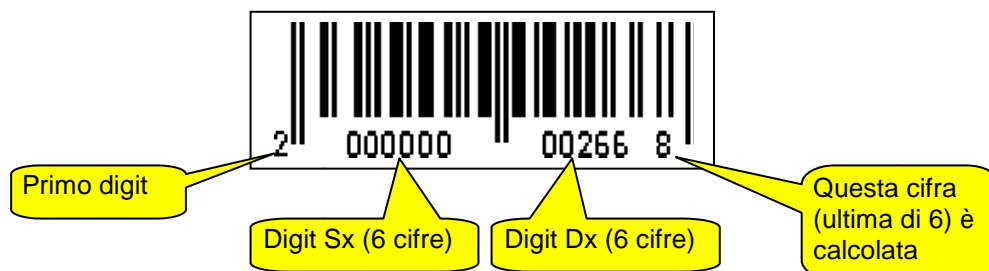

Si accede alla fase di impostazione dei parametri seguendo il percorso sottoriportato:

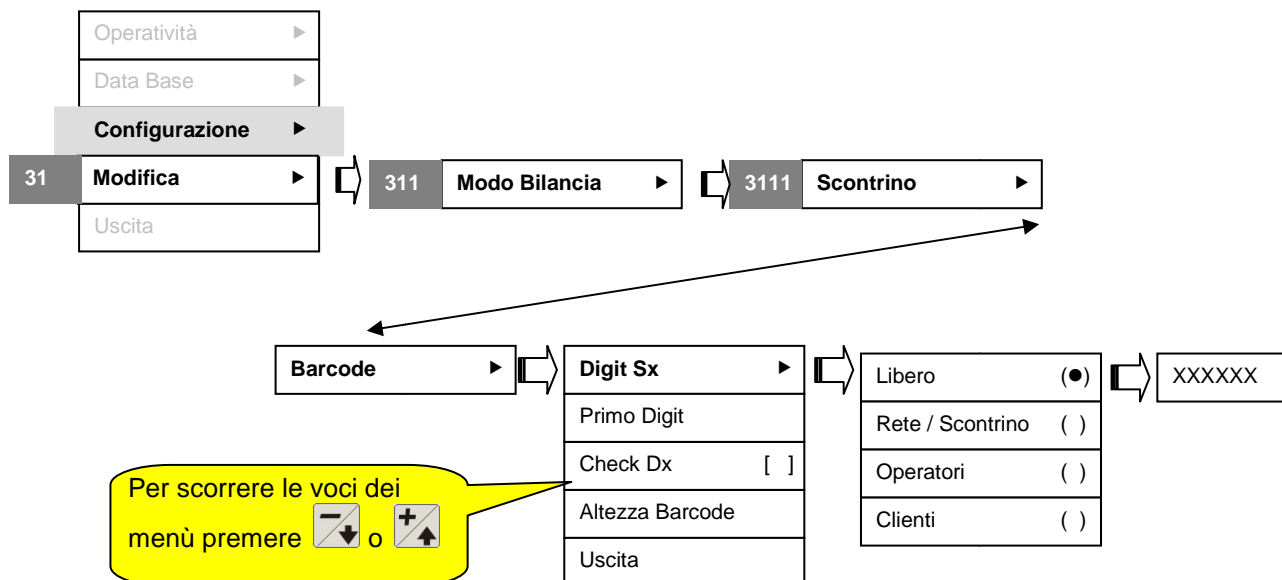

Modalità Digit SX	Cosa fa	Come
Libero	Codice liberamente definito	6 cifre libere
Rete/Scontrino	Inserisce il Nr. di rete e il Nr. di scontrino	1 cifra per il Nr. di rete, 4 cifre per il Nr. di scontrino, e 0 come ultima di sei cifre (N TTTT 0)
Operatori	Inserisce il codice barcode dell'operatore	6 cifre (VVVVVV)
Clienti	Inserisce il codice cliente	4 cifre seguite da 00 (CCCC00)



Gli altri parametri da configurare per il Barcode sono:

Parametro	Cosa fa	Come
Primo Digit	Definisce il primo carattere da usare (tipicamente per i prodotti pesati è 2). Per uso interno può comunque essere liberamente programmato.	
Check Dx	Se attivato effettua il controllo delle 5 cifre di destra inserendo il risultato nella sesta cifra del digit Dx	
Altezza Barcode	Può essere definita un'altezza del barcode compresa tra 5 e 25 mm	

### 13.3.1.1.1.9 Stampa Barcode

Questa funzionalità consente di stampare il Barcode, precedentemente configurato, sullo scontrino

### 13.3.1.1.1.10 Talloncino Totale

Questa funzionalità consente di stampare in aggiunta allo scontrino (①) un ulteriore talloncino con l'unica indicazione del totale dello scontrino (②)

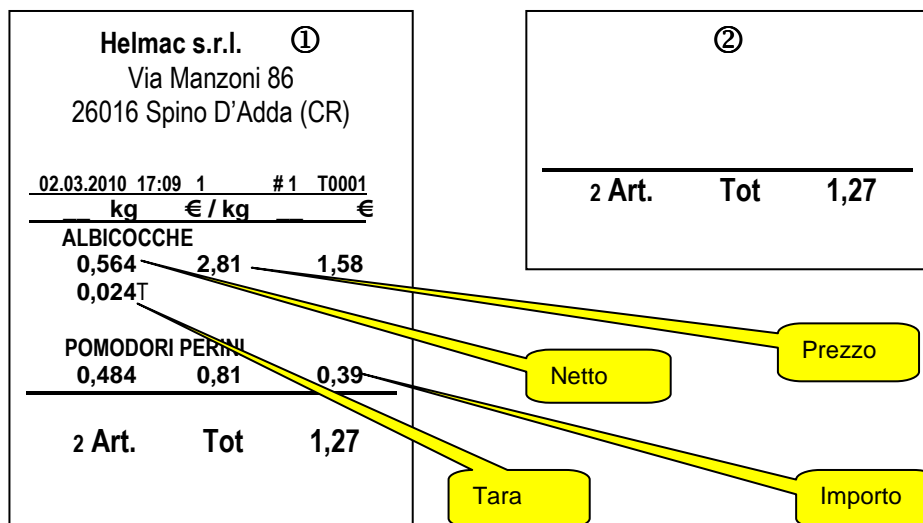

#### **13.3.1.1.11 Tipo Stampa (Solo per le versioni industriali)**

Questa funzionalità è disponibile solo per le versioni industriali. Essa consente di stampare lo scontrino specificando diverse modalità:

<b>Modalità</b>	<b>Cosa fa</b>
Normale	Stampa lo scontrino standard della bilancia
N-T-P-I	Stampa Netto, Tara, Prezzo e Importo (vedi figura ① sopra)
N-T-L	Stampa solo Netto, Tara e Lordo
N-T	Stampa solo Netto e Tara

#### **13.3.1.1.12 Riavvolgitore**

Questa funzionalità attiva/disattiva il funzionamento del **Riavvolgitore** (solo se è presente il dispositivo)

#### **13.3.1.1.13 Taglia Carta**

Questa funzionalità attiva/disattiva il funzionamento del **Taglia Carta** (solo se è presente il dispositivo)

### 13.3.1.1.2 Articolo Singolo [3112]

In questa sezione verranno descritte le impostazioni specifiche di questa modalità di funzionamento. Per le funzionalità comuni alla <Modalità Scontrino> si rimanderà ai relativi paragrafi. I campi configurabili sono i seguenti:

- Transazione (vedi 13.3.1.1.2.1)
- Totale (vedi 13.3.1.1.2.2)
- Usa Totale (vedi 13.3.1.1.2.3)
- Testo Confezione (vedi 13.3.1.1.2.4)
- Testo Scadenza (vedi 13.3.1.1.2.5)
- Riavvolgitore (vedi 13.3.1.1.2.6)
- Tipo Stampa (solo per versioni industriali vedi 13.3.1.1.1.11)
- Taglia Carta (vedi 13.3.1.1.2.8)

#### 13.3.1.1.2.1 Transazione

Nello scontrino stampato dopo la transazione è possibile inserire:

- **Logo** (vedi ☞ paragrafo 13.3.1.1.1.1 per la configurazione)
- **Intestazione** (vedi ☞ paragrafo 13.3.1.1.1.2 per la configurazione)
- **Barcode** (vedi ☞ paragrafo 13.3.1.1.1.8 per la configurazione)

In aggiunta a quanto riportato nel paragrafo dedicato allo scontrino è possibile specificare per il Digit Sx se mostrare il codice prodotto abbinato al PLU (vedi 13.2.1.1.1) e per il digit Dx se mostrare l'importo come nello scontrino (vedi figura ①) o il peso/quantità (vedi figura ②)

- Stampa Barcode ☞ vedi 13.3.1.1.1.9
- **Stampa N° Scontr** . : consente di stampare sullo scontrino la data, l'ora, il N° di rete, il codice operatore ed il N° progressivo degli scontri emessi (vedi figura ③ sotto).
- Stampa Tara ☞ vedi 13.3.1.1.1.3

Per la configurazione del barcode seguire il percorso sottoindicato:

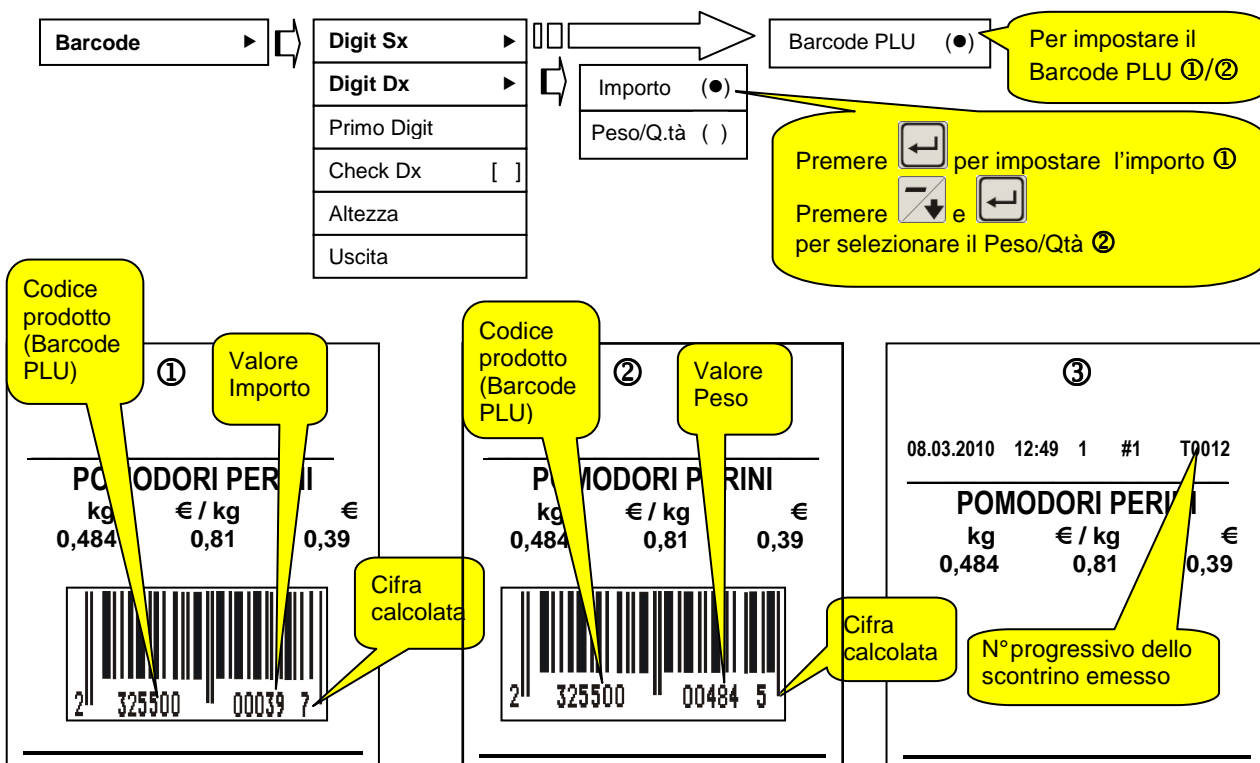

### 13.3.1.1.2.2 Totale

Questa funzionalità consente di configurare un <Logo> con <Intestazione> nella stampa dello scontrino di **totalizzazione** delle transazioni effettuate dal singolo operatore (vedi anche paragrafo successivo 13.3.1.1.2.3).

Per la configurazione di <Logo> e <Intestazione> vedi **Modalità Scontrino** (13.3.1.1.1.1 e 13.3.1.1.1.2).

Per la configurazione di <Barcode> vedi **Modalità Scontrino** (13.3.1.1.1.8).

Per la descrizione delle funzionalità:

- Stampa Barcode ↻ vedi 13.3.1.1.1.9
- Stampa N°scontrino ↻ vedi 13.3.1.1.2.1
- Operatore ↻ vedi 13.3.1.1.1.6
- Scorpo IVA ↻ vedi 13.3.1.1.1.7

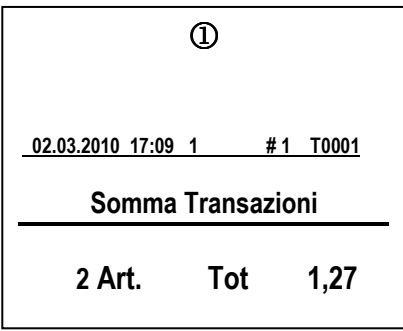

### 13.3.1.1.2.3 Usa Totale

Questa funzionalità consente di ottenere la stampa di un talloncino con la somma delle transazioni effettuare dallo specifico operatore (vedi figura ①):	 <p>①</p> <p>02.03.2010 17:09 1 # 1 T0001</p> <hr/> <p><b>Somma Transazioni</b></p> <hr/> <p>2 Art. Tot 1,27</p>
----------------------------------------------------------------------------------------------------------------------------------------------------------	-----------------------------------------------------------------------------------------------------------------------------------------------------------------------------------------------------

### 13.3.1.1.2.4 Testo Confezione

Questa funzionalità consente di stampare in calce allo scontrino della transazione un testo di descrizione di lunghezza massima 20 caratteri a cui seguirà la data corrente vedi fig ② sotto:

#### Impostazione dati Testo Confezione

<b>0..9 A..Z</b> Per accedere e confermare   Per annullare 	<b>Testo Confezione:</b> riga descrittiva di max 20 caratteri alfanumerici
--------------------------------------------------------------------------------------------------------------------------------------------------------------------------------------------------------------------------------------------------	-------------------------------------------------------------------------------

In presenza del cursore lampeggiante inserire il testo descrittivo



②  <hr/> <p><b>POMODORI PERINI</b></p> <table style="margin: auto;"> <tr> <td>Kg</td> <td>€/kg</td> <td>€</td> </tr> <tr> <td>0,484</td> <td>0,81</td> <td>0,39</td> </tr> </table> <hr/> <p>Preparato il: 05.03.10</p>			Kg	€/kg	€	0,484	0,81	0,39
Kg	€/kg	€						
0,484	0,81	0,39						

### 13.3.1.1.2.5 Testo Scadenza

Questa funzionalità consente di stampare in calce allo scontrino della transazione un testo di descrizione della lunghezza massima di 20 caratteri a cui seguirà la data di scadenza (fig. ②). Per la programmazione della data di scadenza vedi punto successivo.

#### Impostazione dati Testo Scadenza

<p><b>0..9 A..Z</b> Per accedere e confermare</p> <p>Per annullare</p> <p><b>Esc</b></p>	<p><b>Testo Scadenza:</b> riga descrittiva di max 20 caratteri alfanumerici</p> <p>In presenza del cursore lampeggiante inserire il testo descrittivo</p>	
----------------------------------------------------------------------------------------------	---------------------------------------------------------------------------------------------------------------------------------------------------------------	--

②

---

**POMODORI PERINI**

kg	€/ kg	€
0,484	0,81	0,39

---

Preparato il: 05.03.10      Scade il: 15.03.10

Testo scadenza. Per la programmazione della data vedi punto successivo.

**Come fare:** La programmazione della data di scadenza si effettua dal menu DataBase seguendo il percorso sotto riportato (①) oppure [Codice di accesso rapido 2111 (②)]

Testo Confezione

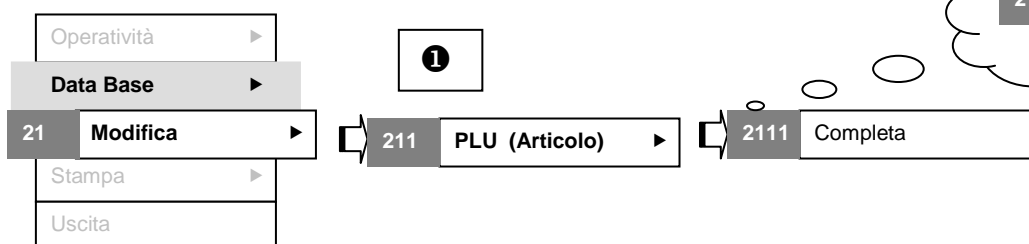

#### Impostazione dati Giorni Scadenza

<p><b>0..9</b> Per accedere e confermare</p> <p>Per annullare</p> <p><b>Esc</b></p>	<p><b>Campo &lt;Giorni Scadenza&gt;</b> Stringa di 4 caratteri numerici</p> <p>In presenza del cursore lampeggiante inserire il N° di giorni di scadenza (Es. 10)</p>	
-----------------------------------------------------------------------------------------	---------------------------------------------------------------------------------------------------------------------------------------------------------------------------	--

**13.3.1.1.2.6 Riavvolgitore (solo per serie GP)**

Questa funzionalità attiva/disattiva il funzionamento del **Riavvolgitore** (solo se è presente il dispositivo)

**13.3.1.1.2.7 Tipo Stampa (solo per versioni industriali)**

Vedi 13.3.1.1.1.11

**13.3.1.1.2.8 Taglia Carta (solo per serie GP)**

Questa funzionalità attiva/disattiva il funzionamento del **Taglia Carta** (solo se è presente il dispositivo)

**13.3.1.1.3 Peso/Prezatrice [3113]**

In questa sezione verranno descritte le funzionalità specifiche di questa modalità di funzionamento.

Per le funzionalità comuni alla **<Modalità Scontrino>** e/o alla **<Modalità Articolo Singolo>** si rimanderà ai relativi paragrafi. Per configurare la modalità **Peso/Prezz.** accedere al menù Configurazione seguendo il percorso sottoindicato (❶) oppure [Codice di accesso rapido **3113** (❷)].

Questa modalità utilizza al posto dello scontrino l'etichetta le cui caratteristiche sono descritte al paragrafo 8.2

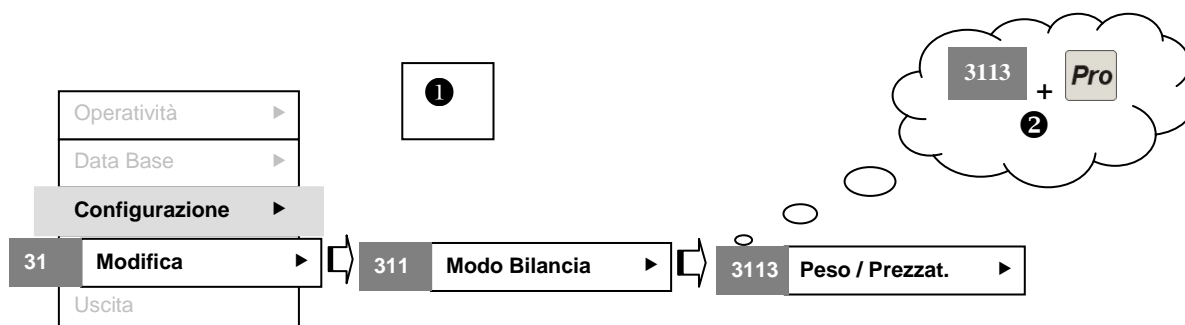
**13.3.1.1.3.1 Logo [31131]**

Questa funzionalità è descritta al paragrafo 8.2.1

**13.3.1.1.3.2 Intestazione [31132]**

Questa funzionalità è descritta al paragrafo 8.2.2

**13.3.1.1.3.3 Peso [31133]**

Questa funzionalità è descritta al paragrafo 8.2.3 per quanto riguarda l'**Etichetta** ed ai paragrafi 13.3.1.1.1.8 e 13.3.1.1.2.1 per quanto riguarda il **Barcode**.

**13.3.1.1.3.4 Confezione [31134]**

Questa funzionalità è descritta al paragrafo 8.2.3 per quanto riguarda l'**Etichetta**, ai paragrafi 13.3.1.1.1.8 e 13.3.1.1.2.1 per quanto riguarda il **Barcode** ed al paragrafo 8.3.1.2 per quanto riguarda l'impostazione dell'intervallo di stampa delle etichette **<Output T'>**.

Nella configurazione del **Barcode** abbinato a questa funzionalità è possibile specificare per il Digit Dx in alternativa all'**Importo** il campo **Confezioni**.

### 13.3.1.1.3.5 Totale [31135]

Questa funzionalità è descritta al paragrafo 8.2.3 per quanto riguarda l'**Etichetta** ed ai paragrafi 13.3.1.1.1.8 e 13.3.1.1.2.1 per quanto riguarda il **Barcode**. Essa prevede la possibilità di attivare o meno la stampa di una etichetta contenente la sommatoria, in termini di peso e importo, di una serie di etichette. Possono inoltre essere configurati sino a **due** livelli di totale. Il totale di secondo livello deve essere richiesto immediatamente dopo la stampa di un totale di primo livello (premere **\*** e operatore es. **#1**). **La stampa dell'etichetta col totale di secondo livello azzerà il totale stesso**. Per rendere maggiormente comprensibili le informazioni stampate è opportuno configurare un layout di etichetta specifico per i totali (sia di primo che di secondo livello).

Helmac  
weighing food machines - retail data systems

**ANANAS**

Cont. il:

Tara	Prezzo	Netto
0,00 kg	1,01 €	0,144 kg

Importo **0,15 €**

2 326460 00015 1

NET 0,144 Kg PF 1,01 EUR/Kg

PT 0,000 LN

TF 0,15 EUR N2

# 1 0001 0,144 0,15

Esempio di produzione di 2 etichette con attivata la funzionalità di stampa totale ed un livello di totale (prima di 2 etichette)

La visualizzazione mostra sulla riga in basso i dati riportati in etichetta.

Helmac  
weighing food machines - retail data systems

**ANANAS**

Cont. il:

Tara	Prezzo	Netto
0,00 kg	1,01 €	0,114 kg

Importo **0,12 €**

2 326460 00012 0

NET 0,114 Kg PF 1,01 EUR/Kg

PT 0,000 LN

TF 0,12 EUR N2

# 1 0002 0,114 0,12

Esempio di produzione di 2 etichette con attivata la funzionalità di stampa totale ed un livello di totale (seconda di 2 etichette)

Indicazione di totale disponibile

Helmac  
weighing food machines - retail data systems

**ANANAS**

Cont. il:

Tara	Prezzo	Netto
kg	0,258 €	0,27 kg

Importo **0,27 €**

2 326460 00027 4

NET 0,114 Kg PF 1,01 EUR/Kg

PT 0,12 LN

TF 0,258 EUR N2

# 1 0002 0,258 0,27

Indicazione del numero di etichette prodotte e del codice operatore.

Stampa dell'etichetta di totale. Viene indicato il totale pesato ed il totale importo dell'operatore #1.

La visualizzazione mostra sulla riga in basso i dati riportati in etichetta.



#### **13.3.1.1.3.6 Produzione [31136]**

Durante le lavorazioni spesso occorre cambiare alcuni dati che vengono stampati sull'etichetta.

Le variabili che possono essere configurate sono:

- Tracciabilità (vedi paragrafo 8.3.3.1)
- Lotto (vedi paragrafo 8.3.3.2)
- Data Produzione (vedi paragrafo 8.3.3.3)
- Glassatura (vedi paragrafo 8.3.3.4)

#### **13.3.1.1.3.7 Tipo Carta [31137]**

Questa funzionalità consente di configurare due possibili modalità di stampa dell'etichetta:

- Su rotolo con etichette separabili singolarmente (per le caratteristiche vedi 8.2)
- Su rotolo di carta continua(per le caratteristiche vedi 4.7.5)

#### **13.3.1.1.3.8 Riavvolgitore**

Questa funzionalità attiva/disattiva il funzionamento del **Riavvolgitore** (solo se è presente il dispositivo)

#### **13.3.1.1.3.9 Taglia Carta**

Questa funzionalità attiva/disattiva il funzionamento del **Taglia Carta** (solo se è presente il dispositivo)

### 13.3.1.2 Identificazione [312]

Questa funzionalità consente di assegnare ad ogni bilancia in rete un proprio codice identificativo (numero compreso tra 1 e 8). Per procedere con la configurazione occorre innanzitutto azzerare i totali e quindi seguire il percorso sottoindicato o **[codice di accesso rapido 312]** e attivare la funzione **“Balance in rete”** dal menù Operatività (vedi 13.1.1.1)

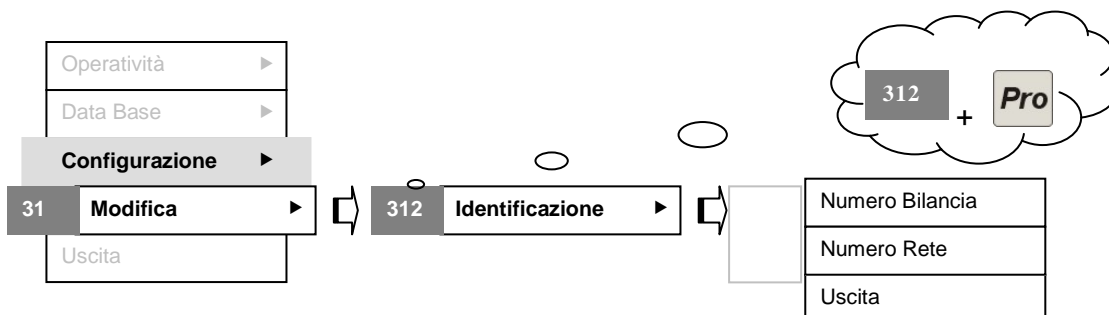

**0..8**  
Per accedere e confermare  
  
 Per annullare

In presenza del cursore lampeggiante inserire il Nr. Rete o Nr. bilancia

<table border="1" style="width: 100%; border-collapse: collapse;"> <tr><td>NET</td><td>#</td><td>Identificazio#</td><td>N1</td></tr> <tr><td>PT</td><td>N.ro</td><td>Rete</td><td>LN</td></tr> <tr><td>TF</td><td>UUU</td><td>Kg</td><td>N2</td></tr> <tr><td colspan="4" style="text-align: center;">&lt;Conf.&gt;]]]]</td></tr> </table> <table border="1" style="width: 100%; border-collapse: collapse;"> <tr><td>NET</td><td>#</td><td>N.ro</td><td>Rete</td><td>#</td><td>N1</td></tr> <tr><td>PT</td><td>01</td><td></td><td></td><td></td><td>LN</td></tr> <tr><td>TF</td><td>UUU</td><td>Kg</td><td></td><td>UUU</td><td>N2</td></tr> <tr><td colspan="6" style="text-align: center;">&lt;Conf.&gt;]]]]</td></tr> </table>	NET	#	Identificazio#	N1	PT	N.ro	Rete	LN	TF	UUU	Kg	N2	<Conf.>]]]]				NET	#	N.ro	Rete	#	N1	PT	01				LN	TF	UUU	Kg		UUU	N2	<Conf.>]]]]						<table border="1" style="width: 100%; border-collapse: collapse;"> <tr><td>NET</td><td>#</td><td>Identificazio#</td><td>N1</td></tr> <tr><td>PT</td><td>N.ro</td><td>Bilancia</td><td>LN</td></tr> <tr><td>TF</td><td>UUU</td><td>Kg</td><td>N2</td></tr> <tr><td colspan="4" style="text-align: center;">&lt;Conf.&gt;]]]]</td></tr> </table> <table border="1" style="width: 100%; border-collapse: collapse;"> <tr><td>NET</td><td>#</td><td>N.ro</td><td>Bilancia#</td><td>N1</td></tr> <tr><td>PT</td><td>01</td><td></td><td></td><td>LN</td></tr> <tr><td>TF</td><td>UUU</td><td>Kg</td><td></td><td>UUU</td><td>N2</td></tr> <tr><td colspan="6" style="text-align: center;">&lt;Conf.&gt;]]]]</td></tr> </table>	NET	#	Identificazio#	N1	PT	N.ro	Bilancia	LN	TF	UUU	Kg	N2	<Conf.>]]]]				NET	#	N.ro	Bilancia#	N1	PT	01			LN	TF	UUU	Kg		UUU	N2	<Conf.>]]]]					
NET	#	Identificazio#	N1																																																																												
PT	N.ro	Rete	LN																																																																												
TF	UUU	Kg	N2																																																																												
<Conf.>]]]]																																																																															
NET	#	N.ro	Rete	#	N1																																																																										
PT	01				LN																																																																										
TF	UUU	Kg		UUU	N2																																																																										
<Conf.>]]]]																																																																															
NET	#	Identificazio#	N1																																																																												
PT	N.ro	Bilancia	LN																																																																												
TF	UUU	Kg	N2																																																																												
<Conf.>]]]]																																																																															
NET	#	N.ro	Bilancia#	N1																																																																											
PT	01			LN																																																																											
TF	UUU	Kg		UUU	N2																																																																										
<Conf.>]]]]																																																																															

### 13.3.1.3 Tastiera [313]

#### 13.3.1.3.1 PLU/TLU/# [3131]

L'utilizzo della tastiera alfanumerica può essere personalizzato anche in funzione del tipo di tastiera:

- Tastiera meccanica 80 tasti
- Tastiera meccanica 69 tasti
- Tastiera a membrana 66 tasti

Per procedere con la configurazione seguire il percorso sottoindicato o **[codice di accesso rapido 3131]**



Per personalizzare la tastiera alfanumerica (vedi 4.4.7) è possibile scegliere una delle combinazioni disponibili secondo gli schemi di seguito illustrati:

**Tastiera a membrana 66 tasti:**

33Plu 0T 0#	(●)	1
28Plu 5T 0#	( )	2
26Plu 0T 6#	( )	3
21Plu 5T 6#	( )	4
31Plu 2T 0#	( )	5

**In verde (o grigio scuro) sono indicati i tasti configurabili come operatori aggiuntivi a quelli di serie.**

**In blu (o grigio chiaro) sono indicati i tasti configurabili come tare prefissate**

**In grigio sono indicati i tasti disponibili come preassegnazione PLU**

**Tastiera meccanica 69 tasti:**

36Plu 0T 0#	(●)	1
33Plu 3T 0#	( )	2
31Plu 5T 0#	( )	3
29Plu 0T 6#	( )	4
26Plu 3T 6#	( )	5

**In blu (o grigio chiaro) sono indicati i tasti configurabili come tare prefissate**

**In grigio sono indicati i tasti disponibili come preassegnazione PLU**

**In verde (o grigio scuro) sono indicati i tasti configurabili come operatori aggiuntivi a quelli di serie.**

**Tastiera meccanica 80 tasti:**

40Plu 0T 0# (●)	①
32Plu 8T 0# ( )	②
35Plu 5T 0# ( )	③
35Plu 0T 5# ( )	④
28Plu 7T 5# ( )	⑤
30Plu 0T 10# ( )	⑥
24Plu 6T 10# ( )	⑦

In grigio sono indicati i tasti disponibili come preassegnazione PLU

In blu (o grigio chiaro) sono indicati i tasti configurabili come tare prefissate

In verde (o grigio scuro) sono indicati i tasti configurabili come operatori addizionali a quelli di serie.

The diagram illustrates seven different keyboard configurations (1-7) for an 80-key mechanical keyboard. Each configuration shows a grid of 33 keys. The keys are color-coded to indicate their function: grey for pre-assigned PLU, blue for tare, and green for operators. A legend on the right of each grid indicates that green represents 'Operatori' and blue represents 'Tare'. A standard QWERTY keyboard is shown at the bottom right for reference. A yellow callout box points to the 'T' key in the QWERTY keyboard, which is highlighted in green in the corresponding PLU configurations.

### 13.3.1.3.2 PLU Diretti [3132] - Assegnazione PLU

Per procedere con la configurazione seguire il percorso sottoindicato o [codice di accesso rapido 3132]

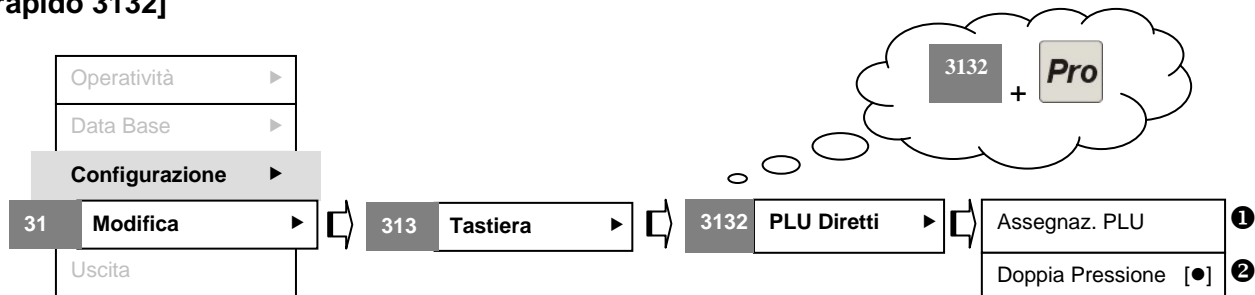

Questa funzionalità (❶) consente di assegnare ad ogni tasto della tastiera alfanumerica uno specifico codice PLU

**0..9**  
Per accedere e confermare  
  
 Per annullare

In presenza del cursore lampeggiante inserire il codice PLU (Es. 0001)

NET	#	Assegn. PLU	#	N1
				PF
PT	Nr.	PLU	0000	LN
				N2
	Conf.			

Dopo aver selezionato il PLU premere il tasto della tastiera alfanumerica da abbinare (Es. C).  
**Un suono prolungato dopo qualche secondo indicherà la corretta assegnazione del tasto al PLU selezionato**

A	B	C	D	E	F	G	H
I	J	K	L	M	N	O	P
Q	R	S	T	U	V	W	X
Y	Z	.	,	'	°	-	+
&	:	!	(	)	%	*	→

**Nota:** Dopo l'assegnazione del primo PLU premendo subito dopo il tasto vengono assegnati ai successivi PLU automaticamente in sequenza i tasti che seguono l'ultimo configurato. Es. Se al PLU 0001 viene abbinato il tasto **C** al PLU 0002 verrà automaticamente assegnato il tasto **D**, al PLU 0003 il tasto **E**, al PLU 0004 il tasto **F** e così via.

**Doppia Pressione:** Questa funzionalità (❷) è stata descritta al punto 7.2.2

### 13.3.1.3.3 Tastiera estesa (solo per serie GP)

Questa funzionalità è attiva solo per specifici modelli di bilance Self Service/Self selection della serie GP e consente di configurare le tastiere aggiuntive da 12 o da 80 tasti.

#### 13.3.1.4 Password [ 314 ]

Si accede alla fase di modifica delle impostazioni delle **Password** seguendo il percorso sottoindicato o con **[codice di accesso rapido 314]**

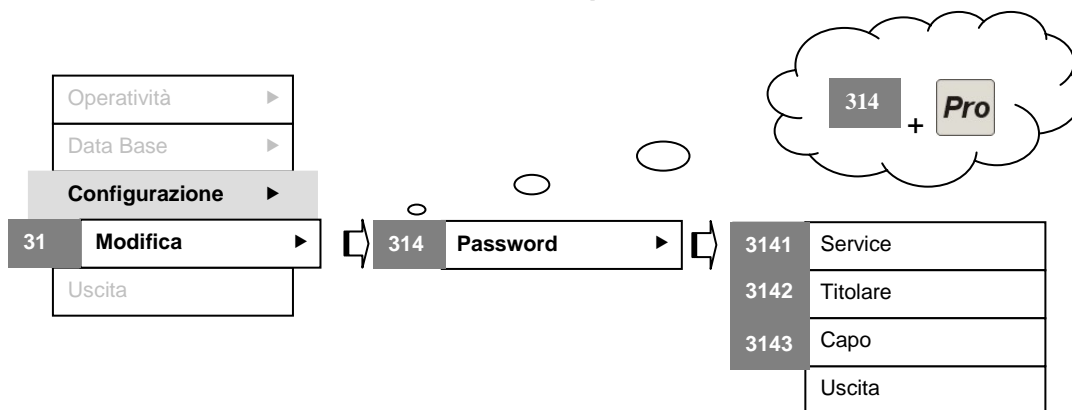

#### Selezione Campo:

<p>Selezione la voce di menù</p> <p> </p> <p>Per accedere</p> <p></p> <p>Per uscire</p> <p></p>	<p><b>Voce Menù:</b> Sono disponibili tre livelli di Password:</p> <ol style="list-style-type: none"> <li>1. Capo</li> <li>2. Titolare</li> <li>3. Service</li> </ol>	
-------------------------------------------------------------------------------------------------	---------------------------------------------------------------------------------------------------------------------------------------------------------------------------	--

#### Impostazione dati Password:

<p><b>0..9 A..Z</b></p> <p>Per confermare</p> <p></p> <p>Per uscire</p> <p></p>	<p><b>Edit Password (Es. Service).</b> In presenza del cursore lampeggiante inserire la password</p>	
<p><b>0..9 A..Z</b></p> <p>Per confermare</p> <p></p> <p>Per uscire</p> <p></p>	<p><b>Conferma Password:</b> Viene richiesto di reinserire la password per conferma</p>	



### 13.3.1.4.1 Associazione della Password alle voci dei Menù

Dopo aver configurato i vari livelli di <Password> è possibile associare la password stessa alle voci di menù che lo prevedono:

**Esempio di voce di Menù a cui può essere abbinata una password**

Col tasto operatore **# 1** è possibile abilitare/disabilitare la password di primo livello (#) (Capo) per la voce di menù selezionata

Col tasto operatore **# 2** è possibile abilitare/disabilitare la password di secondo livello (##) (Titolare) per la voce di menù selezionata

Col tasto operatore **# 3** è possibile abilitare/disabilitare la password di terzo livello (###) (Service) per la voce di menù selezionata

### 13.3.1.5 Hardware [ 315 ]

Si accede alla fase di modifica delle impostazioni **Hardware** seguendo il percorso sottoindicato o con **[codice di accesso rapido 315]**:

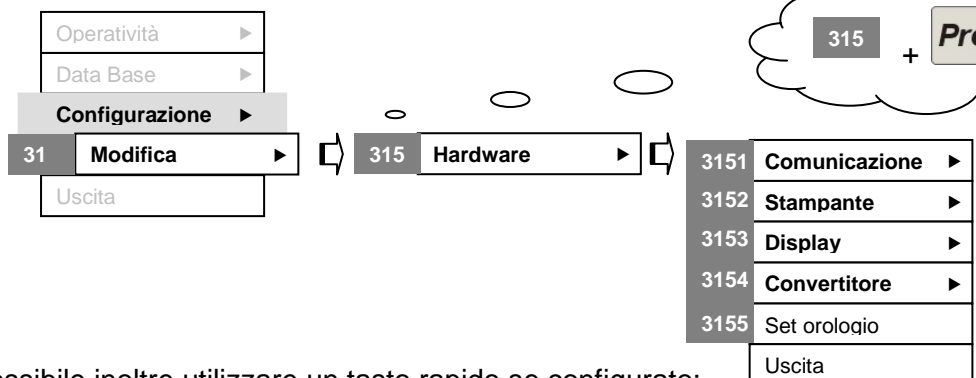

È possibile inoltre utilizzare un tasto rapido se configurato:

<b>3</b>		+ "X"	Effettua l'accesso diretto alla voce di voce di menù associata (per la programmazione dei tasti rapidi vedi 13.5)
	("X" → tasto rapido configurato da utente)		



**13.3.1.5.1 Comunicazione [3151]****13.3.1.5.1.1 Rete Bilance [31511]**

È possibile configurare una rete di bilance con collegamento via cavo (1) o via radio (2)

1. Per configurare una rete di bilance con collegamento via cavo è necessario attivare la funzionalità seguendo il percorso sottoindicato o con **[codice di accesso rapido 31511]**:

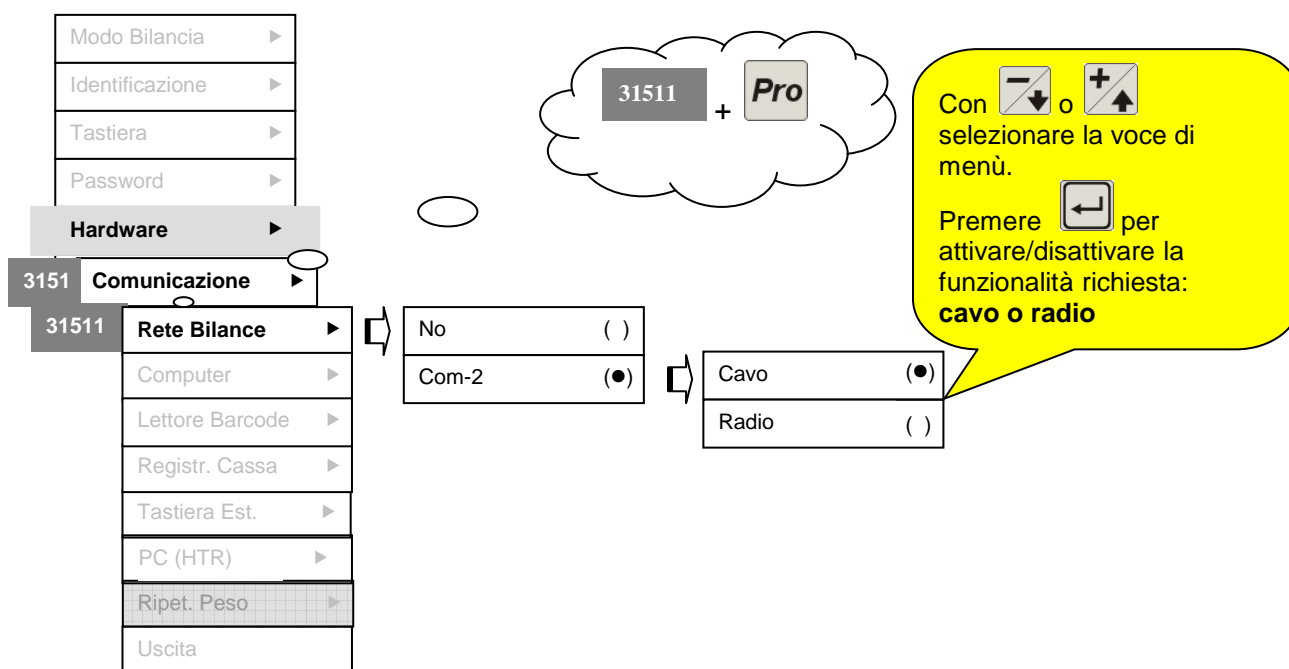

2. Per configurare una rete di bilance con collegamento via radio oltre ad attivare la specifica funzionalità è necessario predisporre anche i seguenti parametri:

Parametro	Cosa fa
Canale (vedi figura ① alla pagina successiva)	Indica quale canale radio tra i 7 disponibili deve essere utilizzato
Potenza (vedi figura ② alla pagina successiva)	Indica il livello di potenza in emissione del segnale radio (compreso tra 0 –min- e 3 –max)
Tabella routing (vedi figura ③ alla pagina successiva)	Per ragioni di sicurezza è necessario specificare tutti i numeri di matricola delle bilance che concorrono alla definizione della rete radio. <b>ATTENZIONE: La programmazione della tabella di routing deve essere fatta su tutte le bilance appartenenti alla stessa rete</b>



Figura ①

**Nota:** Quando accendendo una sola bilancia della rete vengono segnalati errori del tipo E11XX (Es. E1106, E1109) procedere al **cambio canale**. Per rendere attiva la **modifica del canale occorre spegnere/accendere la bilancia**. Se anche dopo aver effettuato un cambio canale gli errori persistono ripetere la procedura per un nuovo canale.

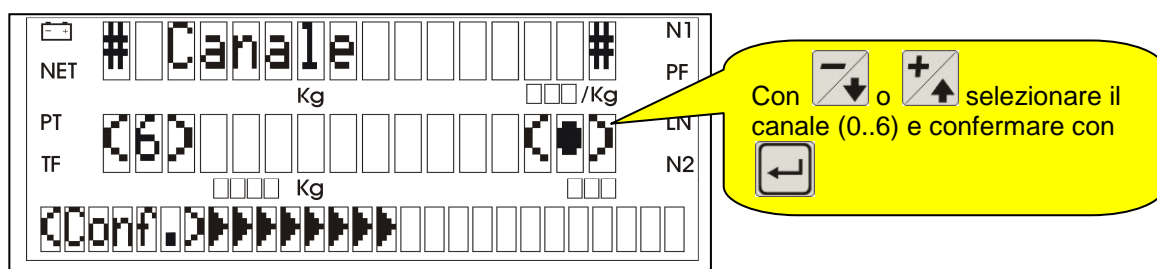

Figura ②

**Nota:** Per rendere attiva la modifica del livello di potenza occorre spegnere e riaccendere la bilancia.

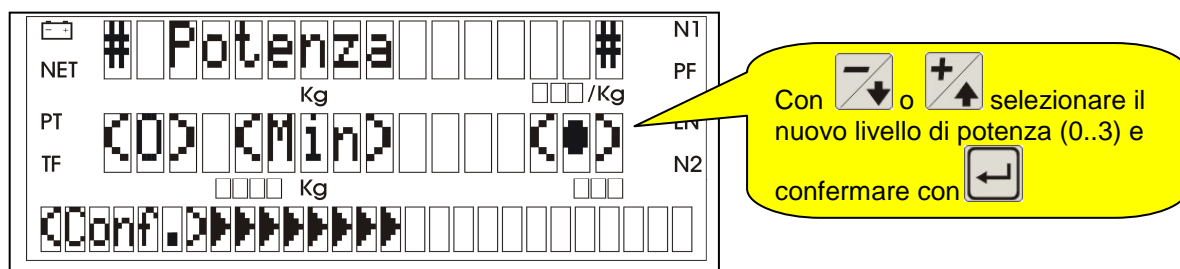

Figura ③

**Nota:** La programmazione della tabella di routing va fatta su tutti gli strumenti appartenenti alla stessa rete locale.

### 13.3.1.5.1.2 Computer [31512]

Qualora la bilancia sia collegata ad un computer occorre specificare la modalità di collegamento:

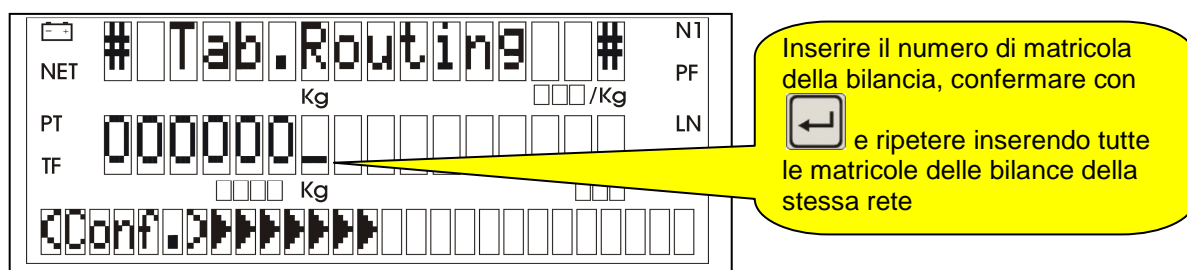
- Porta seriale (Com-0, Com-1, Com-2)
- Rete locale (Ethernet)

Per accedere alla configurazione del collegamento seguire il percorso sottoindicato oppure **[codice di accesso rapido 31512]**

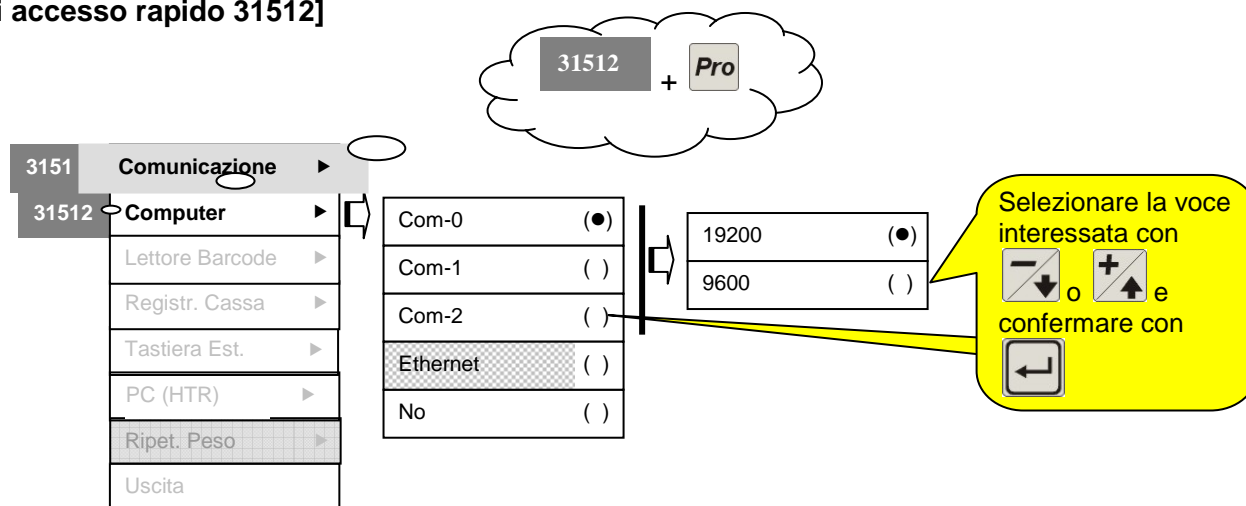

**Nota: In caso di collegamento tramite porta seriale occorre impostare la stessa velocità (9600 o 19200) sia sulla bilancia che sul computer**

### 13.3.1.5.1.3 Lettore Barcode [31513]

Se alla bilancia si deve collegare un lettore di barcode occorre specificare quale porta seriale utilizzare (Com-0, Com-1, Com-2).

Per accedere alla configurazione del collegamento seguire il percorso sottoindicato oppure **[codice di accesso rapido 31513]**

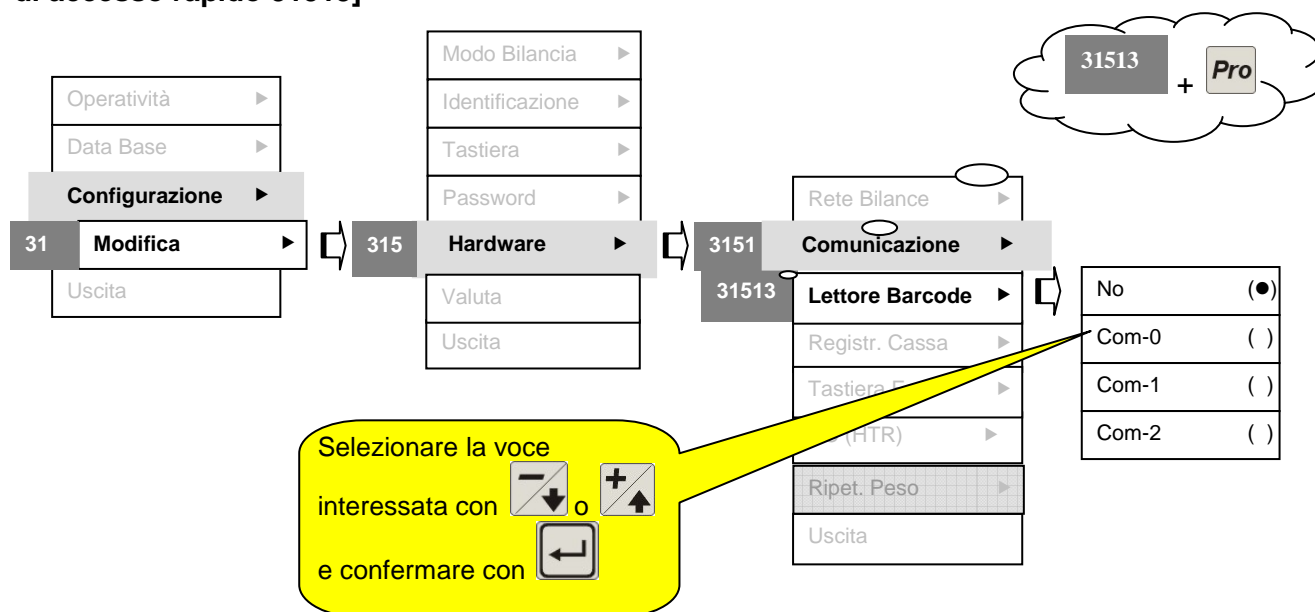

### 13.3.1.5.1.4 Registratore di Cassa [31514]

Nel caso di collegamento di un registratore di cassa oltre a specificare quale porta seriale utilizzare (Com-0 o Com-1) occorre anche indicare il tipo di registratore e configurare il collegamento seriale. Per accedere alla configurazione del collegamento seguire il percorso sottoindicato oppure **[codice di accesso rapido 31514]**

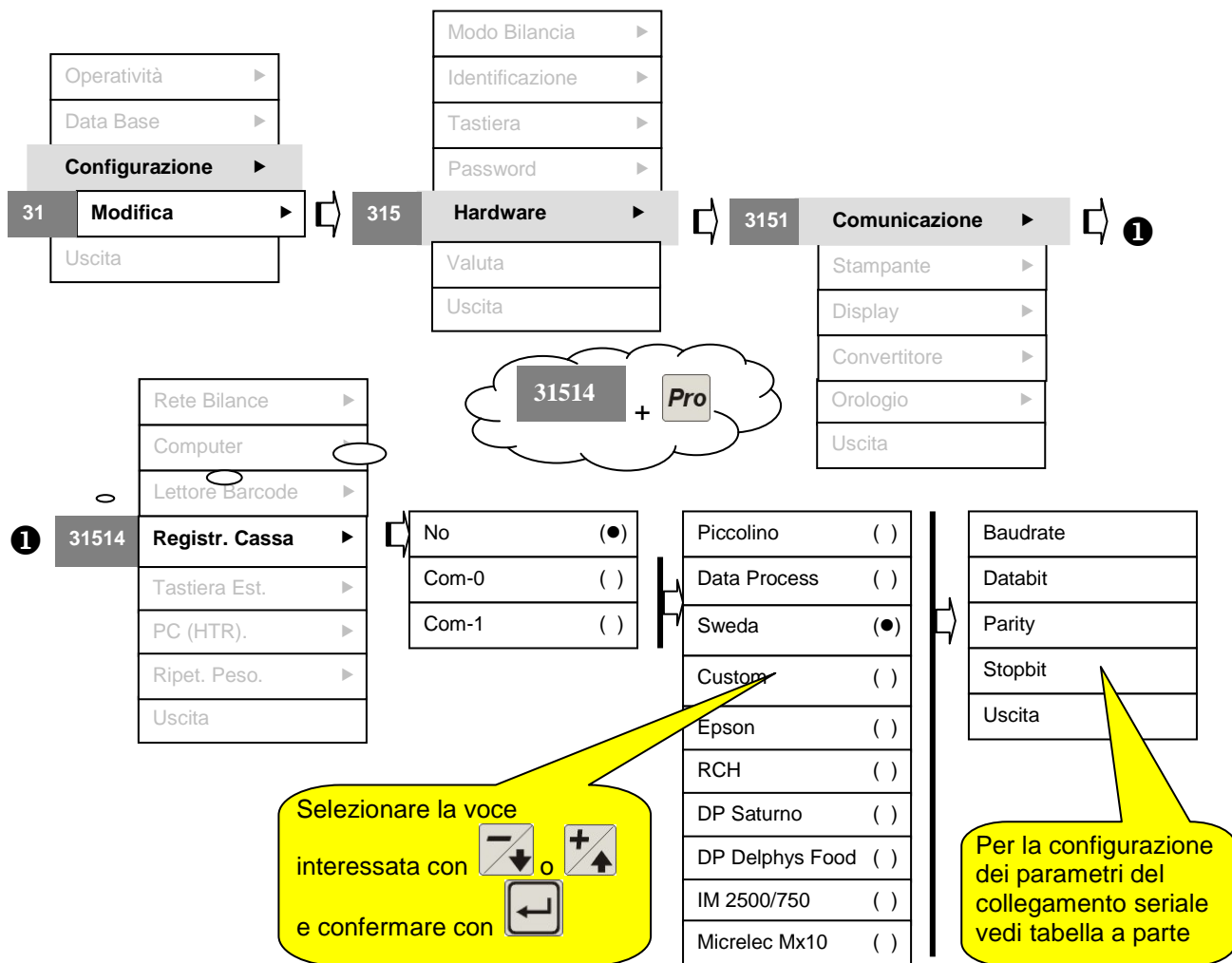

**Tabella dei parametri di collegamento seriale**

Parametro	Descrizione	Opzioni
Baudrate	Velocità di trasmissione	1200, 2400, 4800, 9600, 19200
Databit	N° di bit record di trasmissione	7 o 8
Parity	Modalità di controllo della parità	Nessuna, Even, Odd
Stopbit	N° bit di stop	1 o 2

**Nota:** È consigliabile utilizzare l'impostazione di fabbrica dei parametri per il collegamento seriale: 9600, 8, Nessuna, 1 e verificare che il registratore sia configurato con gli stessi parametri di collegamento. Solo in caso di problemi è possibile modificare le impostazioni di fabbrica per trovare le migliori condizioni di trasmissione.

### 13.3.1.5.1.5 Tastiera Esterna [31515]

Se alla bilancia si deve collegare una tastiera esterna tipo LS120 (per funzionamento Self Service) occorre specificare quale porta seriale utilizzare (Com-0, Com-1 o Com-2).

Per accedere alla configurazione del collegamento seguire il percorso sottoindicato oppure **[codice di accesso rapido 31515]**

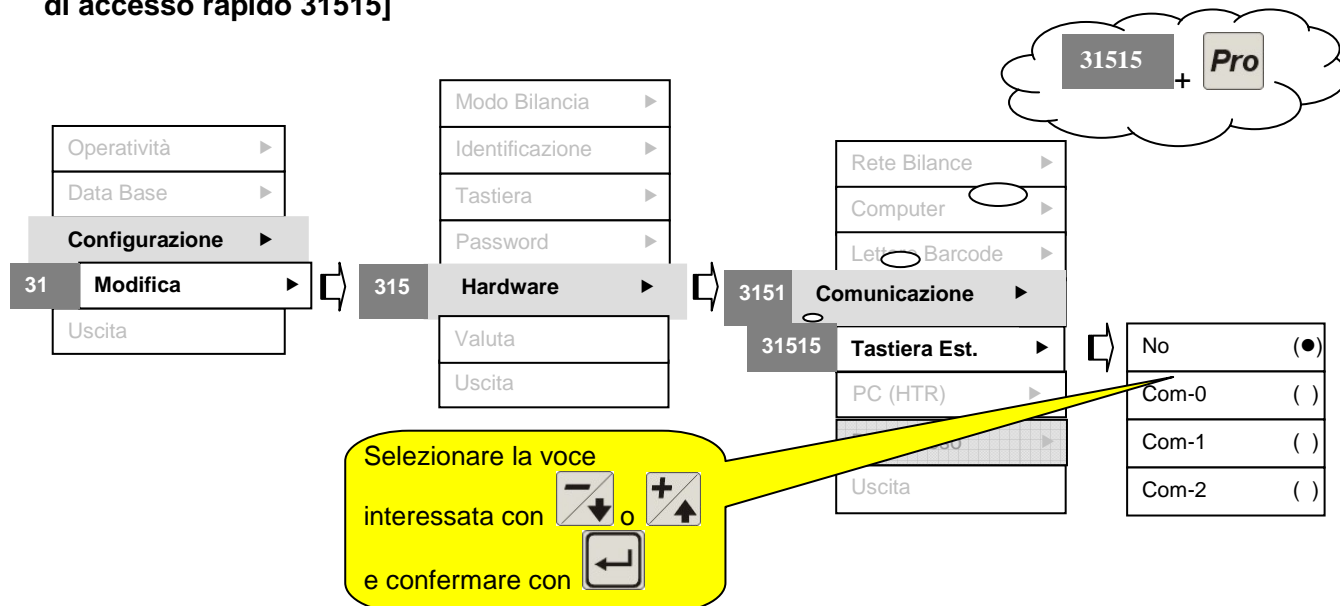

### 13.3.1.5.1.6 PC (HTR) [31516]

Nel caso di collegamento di un PC oltre a specificare quale porta utilizzare (Com-0, Com-1, Com-2 o la porta Ethernet) occorre configurare la modalità di trasmissione delle transazioni effettuate.

Per accedere alla configurazione del collegamento seguire il percorso sottoindicato oppure **[codice di accesso rapido 31516]**

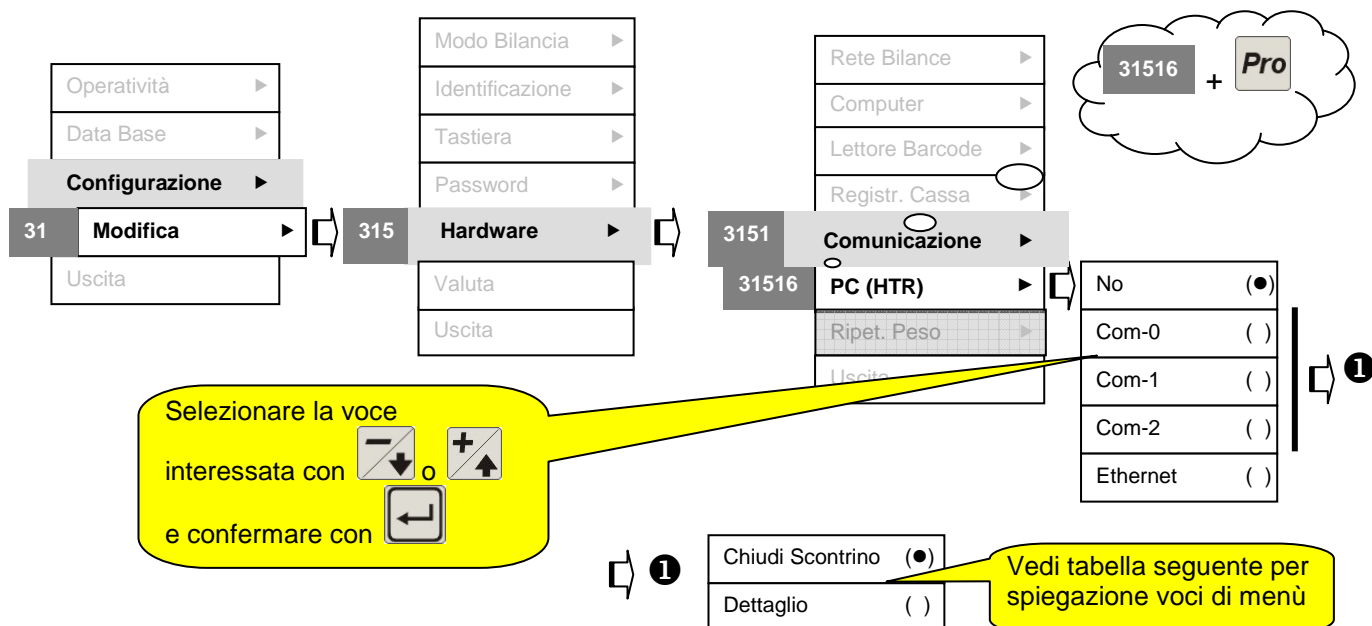

Parametro	Descrizione
Chiudi Scontrino	Trasmette tutte le transazioni effettuate dall'operatore
Dettaglio	Trasmette la transazione riga per riga

### 13.3.1.5.1.7 Ripetitore di Peso [31517]

Questa funzionalità è disponibile solo per le versioni industriali.

Se alla bilancia si deve collegare un ripetitore di peso occorre specificare quale porta seriale utilizzare (Com-0, Com-1 o Com-2).

Per accedere alla configurazione del collegamento seguire il percorso sottoindicato oppure **[codice di accesso rapido 31517]**

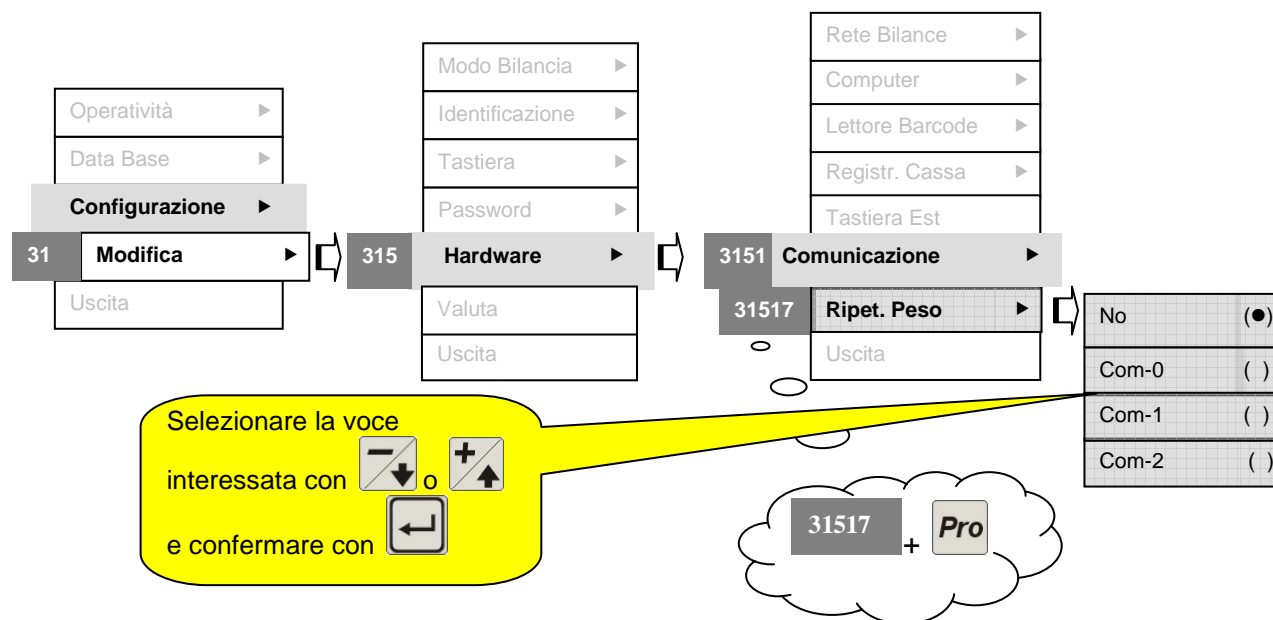

### 13.3.1.5.2 Stampante [3152]

Per accedere alla fase di configurazione delle impostazioni della **Stampante** seguire il percorso sottoindicato oppure **[codice di accesso rapido 3152]**

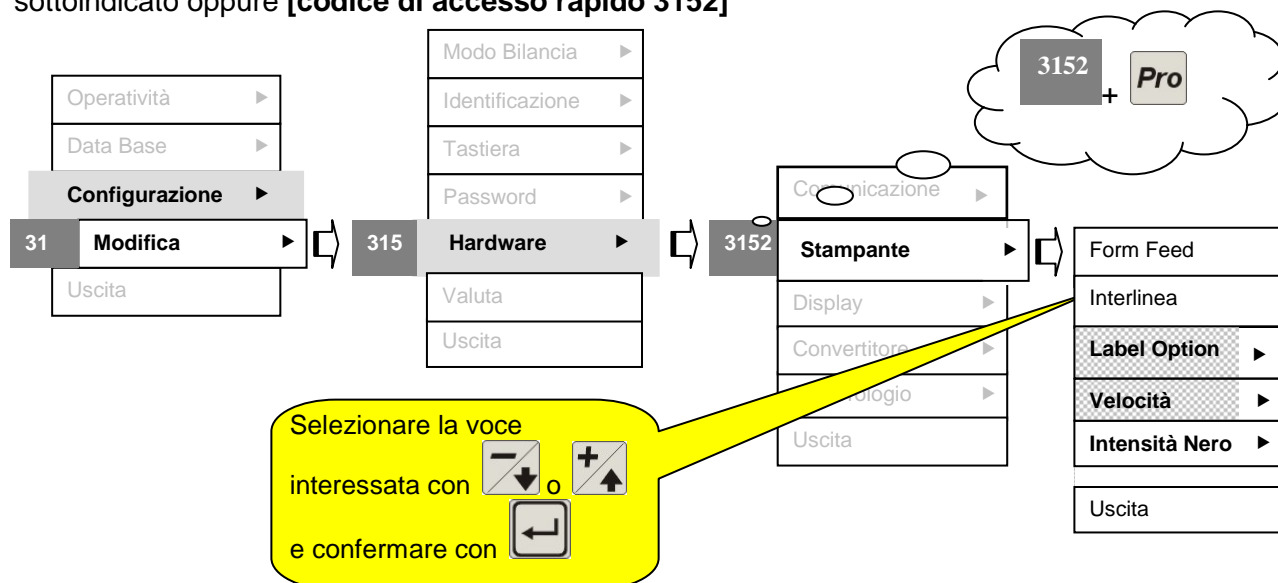





È possibile inoltre utilizzare un tasto rapido se configurato:

 + "X" ("X" → tasto rapido configurato da utente)	Effettua l'accesso diretto alla voce di voce di menù associata (per la programmazione dei tasti rapidi vedi 13.5)
-----------------------------------------------------------------------------------------------------------------------------------------	-------------------------------------------------------------------------------------------------------------------



I parametri configurabili sono : Form Feed (Avanzamento carta figura ① vedi anche 4.4.5) e Interlinea (figura ②)

**Selezione parametro Form Feed**

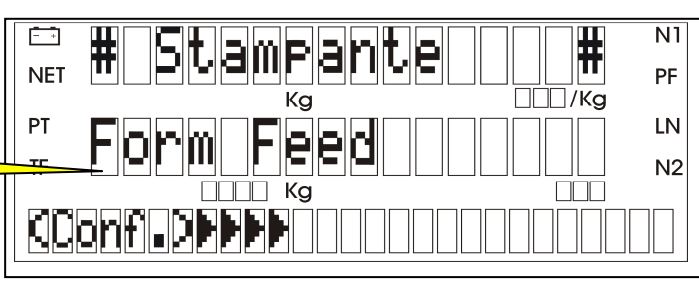
Figura ①



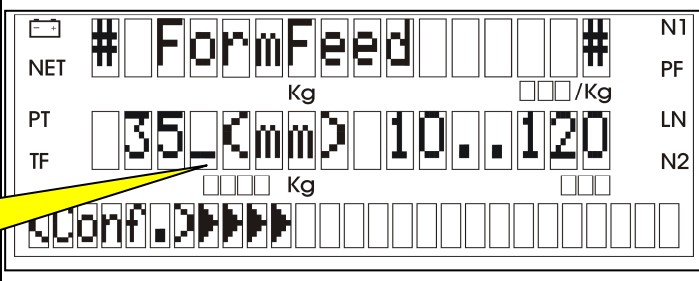

Selezionare il parametro con  o  Per accedere  Per uscire 	
---------------------------------------------------------------------------------------------------------------------------------------------------------------------------------------------------------------------------------------------------------------------------------------------------------------------------------------------------------------------------------------------------------------	------------------------------------------------------------------------------------

**Impostazione parametro Form Feed**



0..9 Per accedere all'impostazione  Per uscire 	Si imposta il valore in mm relativo all'avanzamento della carta sulla stampante quando viene premuto il tasto 	
---------------------------------------------------------------------------------------------------------------------------------------------------------------------------------------------------------------------------------	-------------------------------------------------------------------------------------------------------------------------------------------------------------------------------------------------	-------------------------------------------------------------------------------------

**Selezione parametro Interlinea**

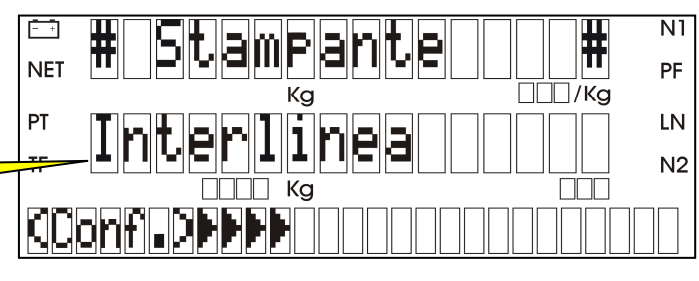
Figura ②

Selezionare il parametro con  o  Per accedere  Per uscire 	
-----------------------------------------------------------------------------------------------------------------------------------------------------------------------------------------------------------------------------------------------------------------------------------------------------------------------------------------------------------------------------------------------------------------------	--------------------------------------------------------------------------------------



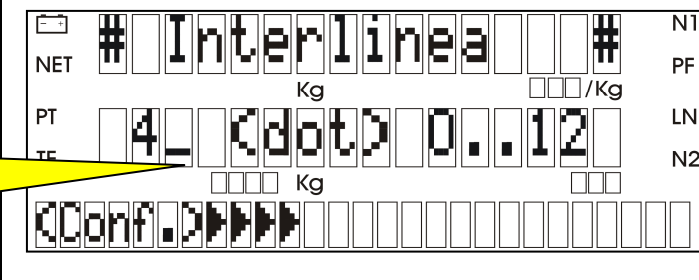

**Impostazione parametro Interlinea**

0..9 Per accedere all'impostazione  Per uscire 	Si imposta il valore di interlinea in dot (1 Dot = 0,125 mm).	
-----------------------------------------------------------------------------------------------------------------------------------------------------------------------------------------------------------------------------------	---------------------------------------------------------------	--------------------------------------------------------------------------------------

### 13.3.1.5.2.1 Label Option

La voce di menù **Label Option** (disponibile solo per la serie GP) consente di impostare due parametri: Output Adjustment (Regolazione Output figura ①) e Sensor level Adjustment (Regolazione sensore di livello figura ②)



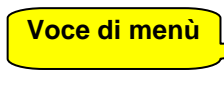
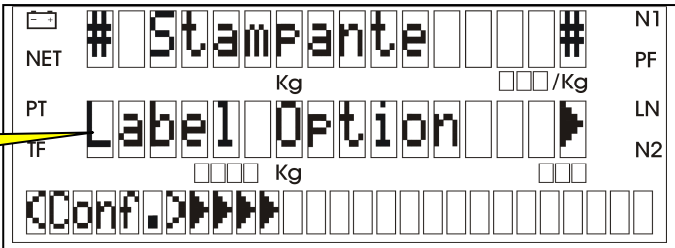

#### Selezione voce di menù Label Option

Selezionare la voce di menù con  o  Per accedere  Per uscire 	 <p><b>Voce di menù</b></p>	
------------------------------------------------------------------------------------------------------------------------------------------------------------------------------------------------------------------------------------------------------------------------------------------------------------------------------------------------------------------------------------------------------------------	--------------------------------------------------------------------------------------------------------------	------------------------------------------------------------------------------------



#### Selezione parametro Output Adj.

Figura ①

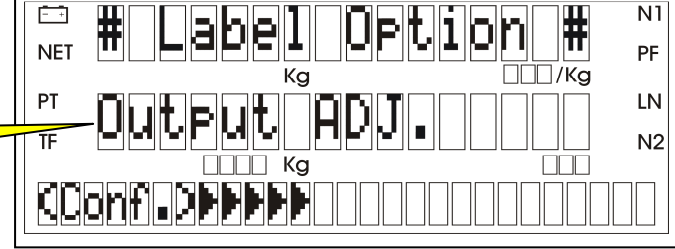
Questo parametro imposta l'avanzamento automatico dell'etichetta per consentire di estrarla dalla stampante. Per le bilance della serie GP4 il **valore standard è 12**; per le bilance della serie GP1/3 il valore standard è **20**. La possibilità di modificare l'impostazione consente di eliminare eventuali differenze di tolleranza nell'avanzamento tra stampante e stampante.

Selezionare il parametro con  o  Per accedere  Per uscire 	 <p><b>Parametro</b></p>	
-----------------------------------------------------------------------------------------------------------------------------------------------------------------------------------------------------------------------------------------------------------------------------------------------------------------------------------------------------------------------------------------------------------------------	-------------------------------------------------------------------------------------------------------------	--------------------------------------------------------------------------------------

#### Impostazione parametro Output Adj.

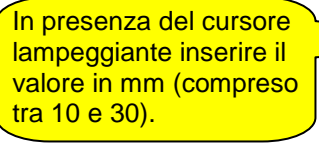
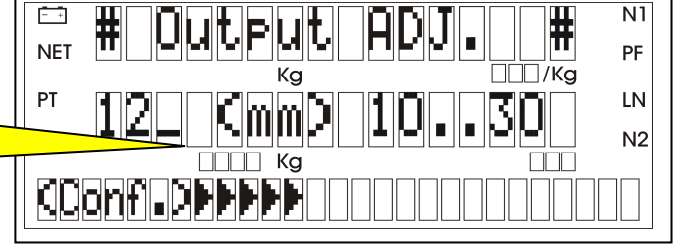



<b>0..9</b> Per accedere all'impostazione  Per uscire 	Si imposta il valore in mm della regolazione Output di stampa   <p>In presenza del cursore lampeggiante inserire il valore in mm (compreso tra 10 e 30).</p>	
------------------------------------------------------------------------------------------------------------------------------------------------------------------------------------------------------------------------------------------	-------------------------------------------------------------------------------------------------------------------------------------------------------------------------------------------------------------------------------------------------------	--------------------------------------------------------------------------------------





**Selezione parametro Sensor level Adj.**

Figura ②

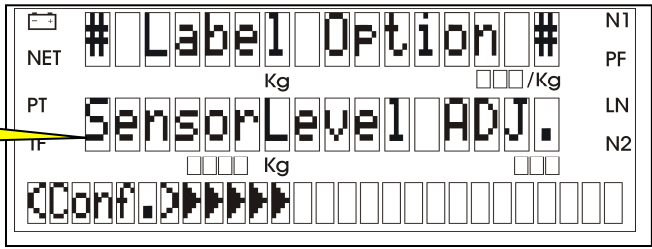
Questo parametro imposta il valore di soglia del sensore che rileva il passaggio tra un'etichetta e l'altra. Per ottenere la regolazione automatica del sensore ad ogni sostituzione del rotolo di carta occorre premere il tasto . Così facendo il sensore leggerà le variazioni di valore al passaggio dell'etichetta e tra un'etichetta e l'altra ed il programma potrà calcolare il valore di soglia più corretto per ogni specifico rotolo.

<p>Selezionare il parametro con</p>  o  Per accedere  Per uscire 	<p><b>Parametro</b></p>	
-------------------------------------------------------------------------------------------------------------------------------------------------------------------------------------------------------------------------------------------------------------------------------------------------------------------------------------------------------------------------------------------------------------------	-------------------------	------------------------------------------------------------------------------------



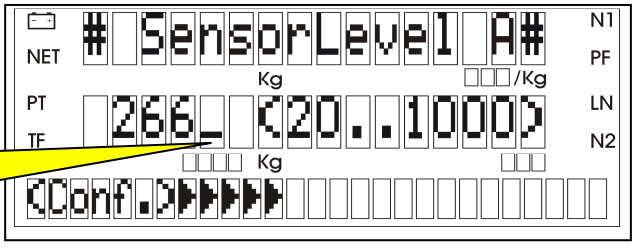

**Impostazione parametro Sensor level Adj.**

<p><b>0..9</b></p> <p>Per accedere all'impostazione                    Per uscire  </p>	<p>Si imposta il valore del sensore di livello</p> <p>In presenza del cursore lampeggiante inserire il valore (compreso tra 20 e 1000).</p>	
---------------------------------------------------------------------------------------------------------------------------------------------------------------------------------------------------------------------------------------------------------------------------	---------------------------------------------------------------------------------------------------------------------------------------------	-------------------------------------------------------------------------------------







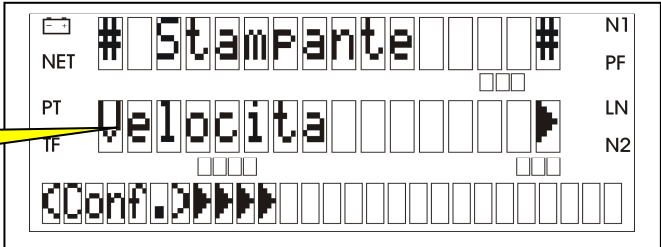

**13.3.1.5.2.2 Velocità**

La voce di menù Velocità (disponibile solo per la serie GP) consente di impostare la velocità di stampa scegliendo tra tre livelli preimpostati (minimo di 80 mm/s e massimo di 150 mm/s). E' consigliabile utilizzare la velocità più bassa per ottenere una stampa più nitida in presenza di carta adesiva di qualità non ottimale.

**Selezione voce di menù Velocità**

<p>Selezionare la voce di menù con</p>  o  Per accedere  Per uscire 	<p><b>Voce di menù</b></p>	
------------------------------------------------------------------------------------------------------------------------------------------------------------------------------------------------------------------------------------------------------------------------------------------------------------------------------------------------------------------------------------------------------------------------------	----------------------------	--------------------------------------------------------------------------------------



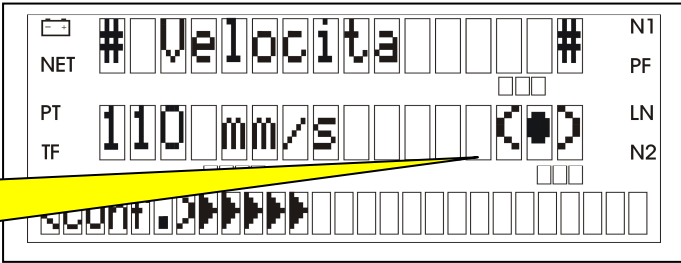

### Impostazione parametro Velocità

<p>Per accedere all'impostazione</p>  <p>Per selezionare il valore</p>  o  <p>Per confermare</p>  <p>Per uscire</p> 	<p>E' possibile selezionare tre livelli di velocità:</p> <ul style="list-style-type: none"> <li>• 80 mm/s</li> <li>• 110 mm/s</li> <li>• 150 mm/s</li> </ul> <p>Dopo aver selezionato il valore con  o  confermare l'impostazione con </p>	
-------------------------------------------------------------------------------------------------------------------------------------------------------------------------------------------------------------------------------------------------------------------------------------------------------------------------------------------------------------------------------------------------------------------------------------------------------------------------------------------------------------------------------------------	-----------------------------------------------------------------------------------------------------------------------------------------------------------------------------------------------------------------------------------------------------------------------------------------------------------------------------------------------------------------------------------------------------------------------------------------------------------------------------------------------	------------------------------------------------------------------------------------





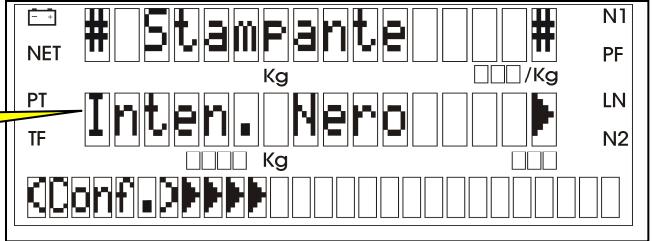

### 13.3.1.5.2.3 Intensità nero

La voce di menù **Inten. Nero** consente di ottenere una stampa più o meno marcata regolando il valore tra un livello **minimo** di nero (**4**) ed un livello **massimo** (**0**).

### Selezione voce di menù Inten. Nero

<p>Selezionare la voce di menù con</p>  o  <p>Per accedere</p>  <p>Per uscire</p> 	<p>Voce di menù</p> 
--------------------------------------------------------------------------------------------------------------------------------------------------------------------------------------------------------------------------------------------------------------------------------------------------------------------------------------------------------------------------------------------------------------------------------	----------------------------------------------------------------------------------------------------------

### Impostazione parametro Inten. Nero

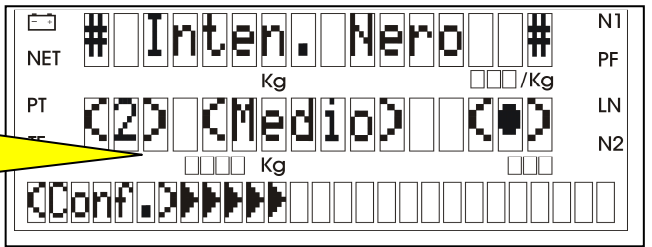
<p>Selezionare il parametro con</p>  o  <p>Per confermare</p>  <p>Per uscire</p> 	<p>Si imposta il valore di intensità del nero</p> <p>Selezionare il valore (compreso tra 0 e 4) con  o  e poi confermare con </p>	
-------------------------------------------------------------------------------------------------------------------------------------------------------------------------------------------------------------------------------------------------------------------------------------------------------------------------------------------------------------------------------------------------------------------------------	--------------------------------------------------------------------------------------------------------------------------------------------------------------------------------------------------------------------------------------------------------------------------------------------------------------------------------------------------------------------------------------------	--------------------------------------------------------------------------------------









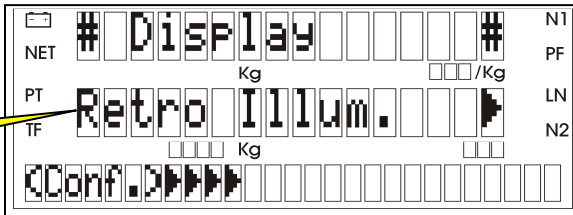

### 13.3.1.5.3.3 Retro Illuminazione [31533]

Questa funzionalità consente di impostare la modalità di gestione della retroilluminazione del display. In modalità automatica il display si spegne dopo il tempo stabilito (vedi 13.3.1.5.3.4 Tempo di retroilluminazione). È possibile, in alternativa, impostare la modalità su **Sempre accesa** o **Sempre spenta**.

#### Selezione parametro Retro Illuminazione

Per accedere all'impostazione  Per uscire 	<b>Parametro</b>	
-----------------------------------------------------------------------------------------------------------------------------------------------------------------------------------------------------------------------	------------------	------------------------------------------------------------------------------------

#### Impostazione parametro Retro Illuminazione

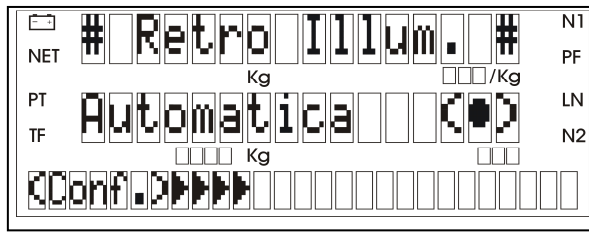
Selezionare la modalità con  o  Per confermare  Per uscire 	Impostare la modalità. È possibile scegliere tra: Sempre accesa, Sempre spenta e Automatica. Con la modalità automatica occorre specificare la durata della retro illuminazione in caso di inattività.	
-------------------------------------------------------------------------------------------------------------------------------------------------------------------------------------------------------------------------------------------------------------------------------------------------------------------------------------------------------------------------------------------------------------------	-----------------------------------------------------------------------------------------------------------------------------------------------------------------------------------------------------------	-------------------------------------------------------------------------------------





### 13.3.1.5.3.4 T' Retro Illuminazione

Questa funzionalità consente di impostare la durata della visibilità del display dopo un periodo di inattività. È attiva solo con la modalità **Retro Illuminazione Automatica** (vedi 13.3.1.5.3.3).



Per accedere: dal menù **Hardware - Display [codice accesso rapido 3153]** premere tre volte

 ed infine confermare col tasto 

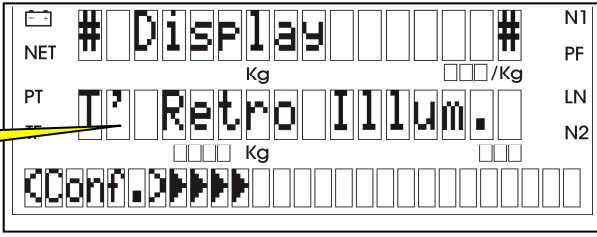
#### Selezione parametro T' Retro Illuminazione

Selezionare il parametro con  o  Per accedere all'impostazione  Per uscire 	<b>Parametro</b>	
----------------------------------------------------------------------------------------------------------------------------------------------------------------------------------------------------------------------------------------------------------------------------------------------------------------------------------------------------------------------------------------------------------------------------------------	------------------	--------------------------------------------------------------------------------------

#### Impostazione parametro T' Retro Illuminazione

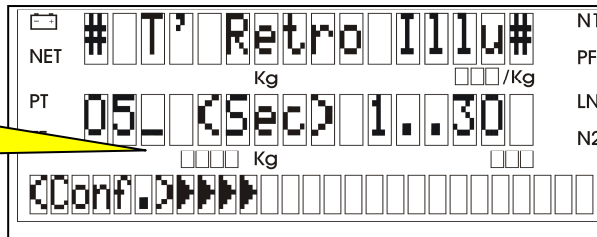



0..9 Per confermare  Per uscire 	Impostare il tempo di visualizzazione del display In presenza del cursore lampeggiante inserire il valore in secondi (compreso tra 1 e 30).	
--------------------------------------------------------------------------------------------------------------------------------------------------------------------------------------------------------------------	------------------------------------------------------------------------------------------------------------------------------------------------	--------------------------------------------------------------------------------------



### 13.3.1.5.4.2 Filtro Acquisizione

Questa funzionalità consente di impostare il livello di precisione nell' acquisizione del peso stabile. La combinazione: **Velocità (Lento)** e **Rumore (Basso)** è quella che consente di acquisire il peso in maniera più precisa. Al contrario la combinazione **Velocità (Veloce)** e **Rumore (Alto)** acquisisce il peso più rapidamente ma con minor precisione.



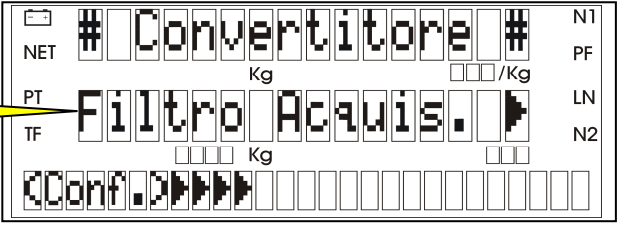

#### Selezione parametro Filtro Acquisizione

Selezionare il parametro con  o  Per accedere  Per uscire 	 <p><b>Parametro</b></p>	
---------------------------------------------------------------------------------------------------------------------------------------------------------------------------------------------------------------------------------------------------------------------------------------------------------------------------------------------------------------------------------------------------------------	-----------------------------------------------------------------------------------------------------------	------------------------------------------------------------------------------------

#### Impostazione parametri Filtro acquisizione

È possibile impostare due tipologie di parametri relativi al Filtro di acquisizione: Velocità (figura ①) e Rumore (figura ②)

Figura ① Velocità

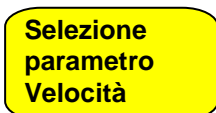
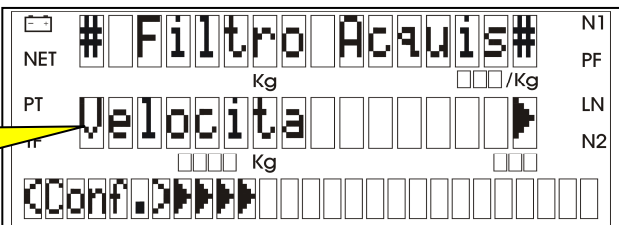
Selezionare il parametro con  o  Per accedere  Per uscire 	 <p><b>Selezione parametro Velocità</b></p>	
-----------------------------------------------------------------------------------------------------------------------------------------------------------------------------------------------------------------------------------------------------------------------------------------------------------------------------------------------------------------------------------------------------------------------	--------------------------------------------------------------------------------------------------------------------------------	--------------------------------------------------------------------------------------









Selezionare l'opzione con  o  Per confermare l'impostazione  Per uscire 	Impostare la velocità selezionando una delle tre opzioni possibili: Lento, Medio o Veloce. Lento = maggior numero di campionamenti del convertitore	
	 <p><b>Selezione opzione (Es. Medio)</b></p>	

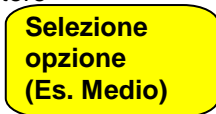

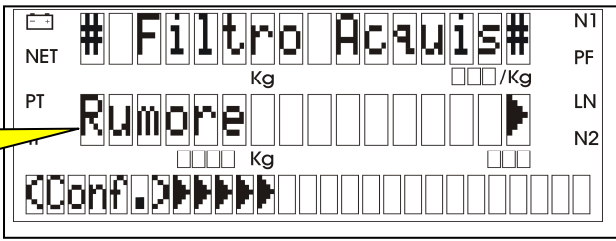

Figura ② Rumore

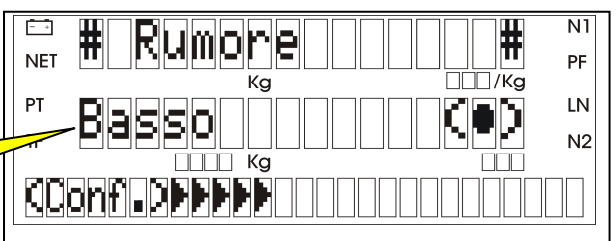

<p>Selezionare il parametro con   o </p> <p>Per accedere  </p> <p>Per uscire  </p>	<p><b>Selezione parametro Rumore</b></p>	
------------------------------------------------------------------------------------------------------------------------------------------------------------------------------------------------------------------------------------------------------------------------------------------------------------------------------------------------------------------------------------------------------------------------------------	------------------------------------------	------------------------------------------------------------------------------------

<p>Selezionare l'opzione con   o </p> <p>Per confermare l'impostazione  </p> <p>Per uscire  </p>	<p>Impostare il livello di Rumore selezionando una delle tre opzioni possibili: Basso, Medio o Alto</p> <p><b>Selezione opzione (Es. Basso)</b></p>	
--------------------------------------------------------------------------------------------------------------------------------------------------------------------------------------------------------------------------------------------------------------------------------------------------------------------------------------------------------------------------------------------------------------------------------------------------	-----------------------------------------------------------------------------------------------------------------------------------------------------	------------------------------------------------------------------------------------

### 13.3.1.5.4.3 Test ADC

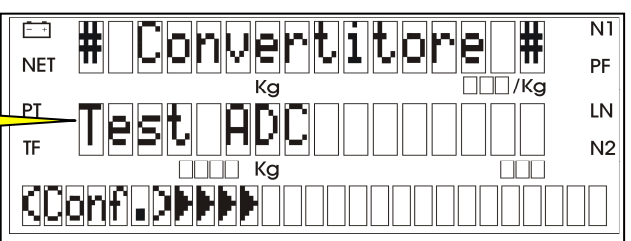
Questa funzionalità visualizza le informazioni del convertitore A/D per eventuali controlli diagnostici.

<p>Selezionare il parametro con   o </p> <p>Per accedere  </p> <p>Per uscire  </p>	<p><b>Parametro</b></p>	
--------------------------------------------------------------------------------------------------------------------------------------------------------------------------------------------------------------------------------------------------------------------------------------------------------------------------------------------------------------------------------------------------------------------------------------------	-------------------------	--------------------------------------------------------------------------------------

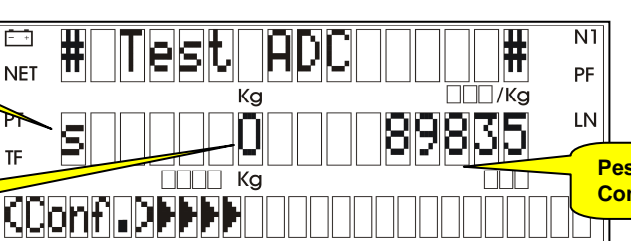
<p>Per accedere  </p> <p>Per uscire  </p>	<p><b>S = Stabile</b></p> <p><b>Peso in Grammi</b></p>	 <p><b>Peso in Bit del Convertitore</b></p>
-------------------------------------------------------------------------------------------------------------------------------------------------------------------------------------------------------------------------	--------------------------------------------------------	---------------------------------------------------------------------------------------------------------------------------------



### 13.3.1.5.5 Set Orologio [3155]

Per accedere alla fase di configurazione delle impostazioni dell'**Orologio** seguire il percorso sottoindicato oppure **[codice di accesso rapido 3155]**

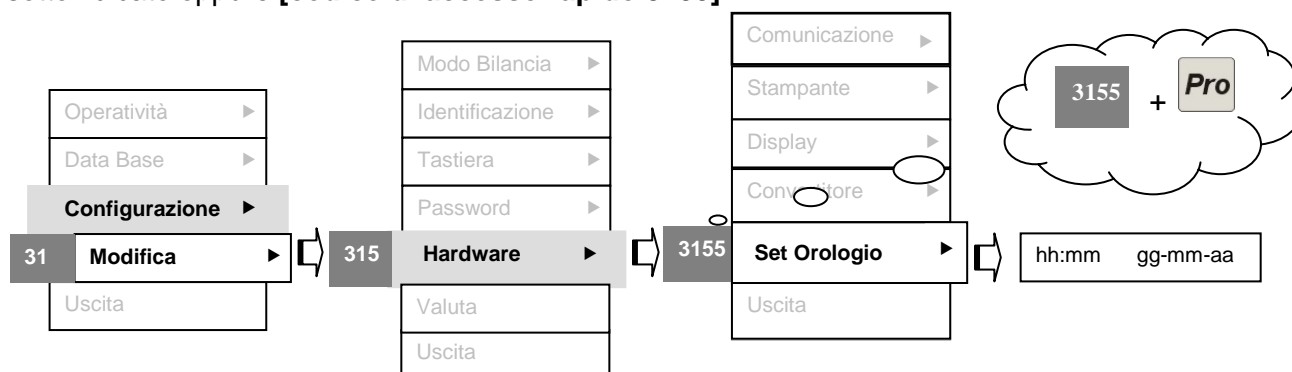





È possibile inoltre utilizzare un tasto rapido se configurato:

 + "x" ("x" → tasto rapido configurato da utente)	Effettua l'accesso diretto alla voce di voce di menù associata (per la programmazione dei tasti rapidi vedi 13.5)
---------------------------------------------------------------------------------------------------------------------------------------	-------------------------------------------------------------------------------------------------------------------



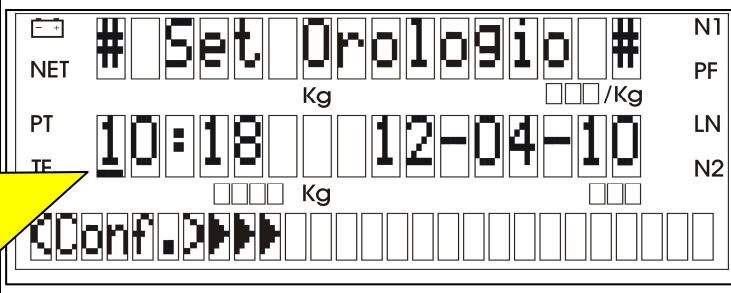

### Impostazione parametro Orologio

Questa funzionalità consente di impostare la data (nel formato gg-mm-aa) e l'ora (nel formato hh:mm)

<p>Per accedere  </p> <p>Per modificare l'impostazione utilizzare i tasti da 0 a 9          (Es. <b>1</b>, <b>4</b>)</p> <p>Per uscire  </p>	<p>In presenza del cursore lampeggiante impostare la prima cifra dell'ora.</p> <p>Utilizzare i tasti  e  per spostarsi negli altri campi. Infine confermare con </p>	
--------------------------------------------------------------------------------------------------------------------------------------------------------------------------------------------------------------------------------------------------------------------------------------------------------------------------------	-------------------------------------------------------------------------------------------------------------------------------------------------------------------------------------------------------------------------------------------------------------------------------------------------------------------------------------------------------------------------------------------------------------------------------	--------------------------------------------------------------------------------------





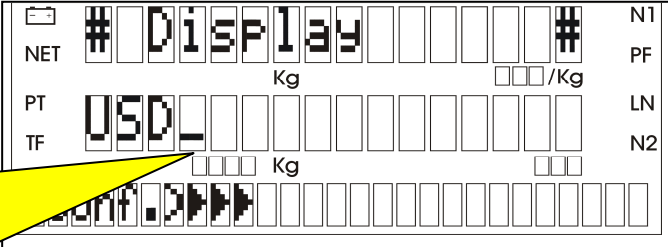

### Impostazione parametro Valuta Display





<p>Per accedere </p> <p>Per uscire </p>	<p>In presenza del cursore lampeggiante cancellare col tasto  l'eventuale sigla già configurata (Es. EUR). Inserire la nuova sigla secondo i codici ISO Internazionali. Infine confermare con </p>	
-------------------------------------------------------------------------------------------------------------------------------------------------------------------------------------------------------------------	----------------------------------------------------------------------------------------------------------------------------------------------------------------------------------------------------------------------------------------------------------------------------------------------------------------------------------------------------------------------	------------------------------------------------------------------------------------

### Selezione parametro Stampante

Figura ② Stampante

<p>Selezionare il parametro con  o </p> <p>Per accedere </p> <p>Per uscire </p>	<p>Parametro Stampante</p>	
--------------------------------------------------------------------------------------------------------------------------------------------------------------------------------------------------------------------------------------------------------------------------------------------------------------------------------------------------------------------------------------------------------------------------------	----------------------------	-------------------------------------------------------------------------------------

### Impostazione parametro Valuta Stampante

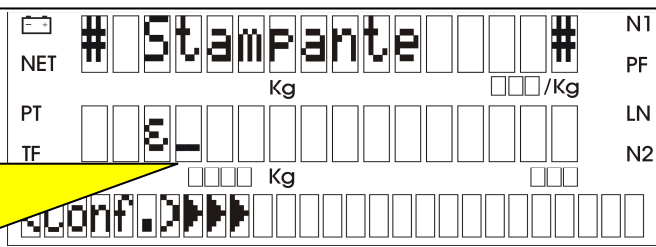
<p>Per accedere </p> <p>Per uscire </p>	<p>In presenza del cursore lampeggiante cancellare col tasto  l'eventuale sigla già configurata (Es. €). Inserire la nuova sigla secondo i codici ISO Internazionali. Infine confermare con </p>	
-----------------------------------------------------------------------------------------------------------------------------------------------------------------------------------------------------------------------	------------------------------------------------------------------------------------------------------------------------------------------------------------------------------------------------------------------------------------------------------------------------------------------------------------------------------------------------------------------------	--------------------------------------------------------------------------------------

**Nota.** Per ottenere nella stampa dello scontrino il simbolo dell'euro utilizzare il tasto 

### 13.3.2 Stampa [32]

Questa funzionalità consente di ottenere un report con i dati di configurazione in **Modo Bilancia** suddiviso per Scontrino, Articolo Singolo e Peso/Prezzatrice. Viene inoltre stampato il Layout delle etichette e dei loghi configurati. I report possono essere stampati anche utilizzando i tasti di SELEZIONE RAPIDA già configurati dal costruttore come descritto al punto 4.4.8 e seguenti.

#### 13.3.2.1 Modo Bilancia [321]

Per accedere alla fase di stampa della configurazione in Modo Bilancia seguire il percorso sottoindicato oppure **[codice di accesso rapido 321]**. Vedi anche 4.4.8.1.8

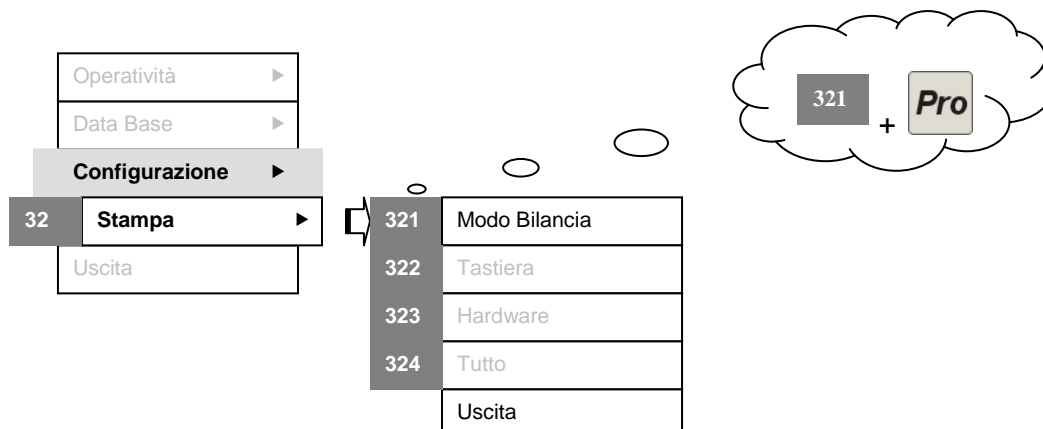

**Modo Bilancia**

Scontrino

Logo	No
Intestazione	(1)
Stampa tara	[*]
Stampa Stor.	[ ]
SubTot Parz.	[ ]
Operatore	[ ]
Scoporo IVA	[ ]
Stampa Barcode	[ ]
Barcode	2
<b>Libero</b>	
<b>Importo</b>	[ ] Check Dx
	120 mm
Riavvolgitore	[*]
Tagliacarta	[ ]

1 - Etichetta 55 x 68 mm

Helmac  
weighing food machines - retail data systems

## Descrizione



Conf. il :

Tara	Prezzo	€	Netto
kg	kg	kg	kg
<b>Importo</b>			€

Esempio di stampa delle caratteristiche dei campi inseriti nel layout dell'etichetta	Peso/Q.tà [37 x 40] [1, 8, R]	[ a, b, c ] dove a indica il N° di righe; b indica il N° di caratteri della riga; c indica il tipo di giustificazione nella riga (R=destra, C= centro, L= sinistra)
Descrizione del campo utilizzato	Tara [ 2 x 40] [1, 8, R]	
Coordinate (x;y) del punto di partenza del campo	Prezzo [19 x 40] [1, 8, R]	
	Importo [33 x 40] [1, 10, R]	
	Ingresso [ 0 x 18] [6, 53, L]	
	Data Confezione [10 x 32] [1, 10, C]	
	Data scadenza [35 x 32] [1, 10, C]	

### 13.3.2.2 Tastiera [322]

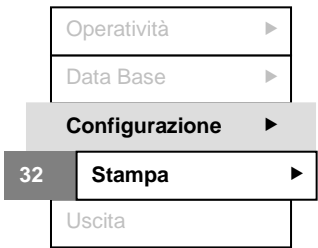
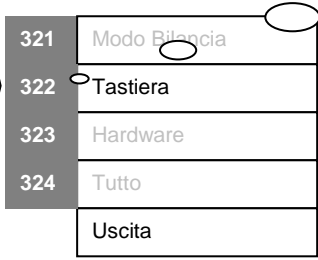
Per accedere alla fase di stampa della configurazione Tastiera seguire il percorso sottoindicato oppure [codice di accesso rapido 322].





Esempio di Report di Configurazione della tastiera

Assegnazione PLU		
Layout .40Plu OT 0#		
Tasto	PLU	Descrizione
<b>(Singola Pressione)</b>		
A	3	INSALATA
B	2	ARANCE
C	4	PATATE
D	5	FINOCCHI
E	6	POMODORI
F	7	MELE
G	8	ZUCCHINE
H	9	PEPERONI
I	10	FAGIOLINI
L	11	CIPOLLE
*	39	CAROTE
Sp	40	BASILICO
<b>(Doppia Pressione)</b>		
A	41	AGLIO
B	42	MELANZANE
C	43	LIMONI

### 13.3.2.3 Hardware [323]

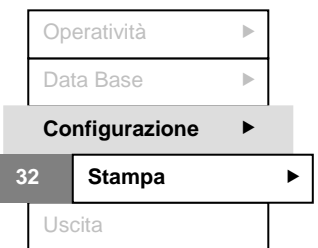
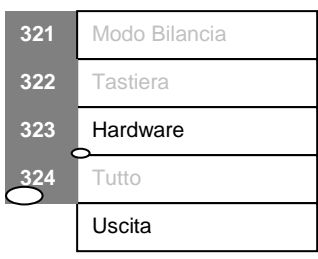
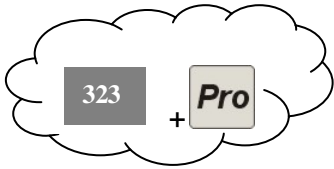
Per accedere alla fase di stampa della configurazione Tastiera seguire il percorso sottoindicato oppure [codice di accesso rapido 323]. Per l'esempio di stampa del report vedi punto 4.4.8.1.11.





Esempio di stampa del Report di Configurazione Hardware

Hardware		
Comunicazioni		
Rete Bilance	<b>Com-2</b>	- 38400,N,8,1 m
	<b>Cavo</b>	
Computer	<b>Com-0</b>	- 19200,N,8,1
Lettr. Barcode	<b>No</b>	
Tastiera Est.	<b>No</b>	
Pc (HTR)	<b>No</b>	
Registr. Cassa	<b>No</b>	
Stampante		
FormFeed	<b>35</b>	mm
Interlinea	<b>4</b>	
Inten. Nero	<b>2</b>	
Velocità	<b>110</b>	mm/s
SensorLevel ADJ.	<b>220</b>	
Output ADJ.	<b>13</b>	mm

### 13.3.2.4 Tutto [324]

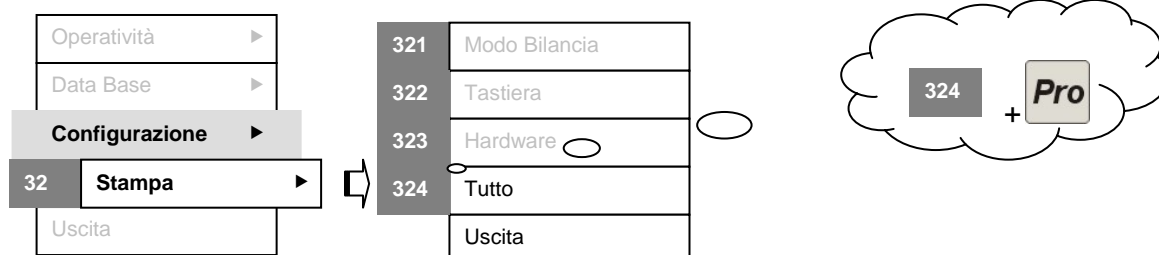
Per accedere alla fase di stampa della configurazione **Tutto** seguire il percorso sottoindicato oppure **[codice di accesso rapido 324]**.



Con questa funzionalità vengono stampati in sequenza i report di **Modo Bilancia, Tastiera e Hardware** (vedi 13.3.2.1, 13.3.2.2 e 13.3.2.3).

### 13.3.3 Trasmissione [33]

Questa funzionalità consente di trasmettere i parametri impostati nel menù CONFIGURAZIONE a tutte le bilance collegate in rete.

### 13.3.4 Reset Factory [34]

Questa funzionalità consente di ripristinare i parametri del menu CONFIGURAZIONE impostati in fabbrica annullando tutte le modifiche fatte successivamente in fase di personalizzazione.

Prima di effettuare l'operazione viene in ogni caso chiesta conferma:

Per accedere



Per uscire



```

# Configuraz. #
Reset Factory
Sei sicuro?

```

In presenza del cursore lampeggiante col tasto  si conferma.

Col tasto  si annulla l'operazione.



**Nota:** Se viene confermata l'operazione lo strumento effettua la sequenza di Reboot come quella eseguita in fase di accensione ( Power-On )

### 13.4 STAMPE TOTALI

È possibile ottenere report suddivisi in tre categorie:

- Orari
- Totali I livello
- Totali II livello

#### 13.4.1 Orari [41] (solo per serie GP)

Questa funzionalità consente di ottenere un report con l'indicazione del N° di scontrini emessi nelle varie fasce orarie della giornata con la somma dei relativi totali.

Per accedere alla fase di Stampa Totali **Orari** seguire il percorso sottoindicato oppure **[codice di accesso rapido 41]**.

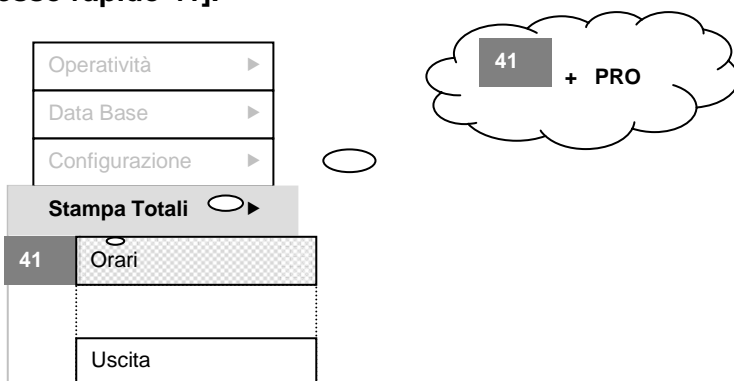

Per accedere

Per uscire

**Esc**

Per ottenere la stampa del report **Orari** usare il tasto

NET	#	Stampa	#	N1
		Kg	/Kg	PF
PT		Orari		LN
		Kg		N2
[Stamp.]				

Esempio di report **Stampa Orari**

Totali Orari		
	Totali	(Locale)
	15.04.2010	13:08
6 <sup>00</sup>	0	0,00
7 <sup>00</sup>	0	0,00
8 <sup>00</sup>	2	55,24
9 <sup>00</sup>	7	128,32
10 <sup>00</sup>	25	368,55 **
11 <sup>00</sup>	37	513,76 ***
12 <sup>00</sup>	44	585,82 ****
13 <sup>00</sup>	27	401,36 **
14 <sup>00</sup>	18	285,72 **
15 <sup>00</sup>	22	321,44 **
16 <sup>00</sup>	34	437,95 ***
17 <sup>00</sup>	48	602,11 ****
18 <sup>00</sup>	59	785,48 *****
19 <sup>00</sup>	63	770,57 *****
20 <sup>00</sup>	0	0,00

N° scontrini emessi nella fascia oraria indicata

Totale relativo al N° di scontrini emessi nella fascia oraria indicata

Rappresentazione grafica della percentuale di scontrini emessi sul totale della giornata

### 13.4.2 Totali I livello [42]

Con questa funzionalità si ottengono una serie di report statistici e di riepilogo come meglio descritto nei singoli paragrafi successivi. Per ottenere la stampa dei vari report occorre abilitare i relativi campi nel menù **Operatività** (vedi 13.1.1.1.7).

#### 13.4.2.1 PLU\_Articolo [421]

Per accedere alla fase di stampa Totali I livello **PLU\_Articolo** seguire il percorso indicato a fianco oppure [codice di accesso rapido 421].

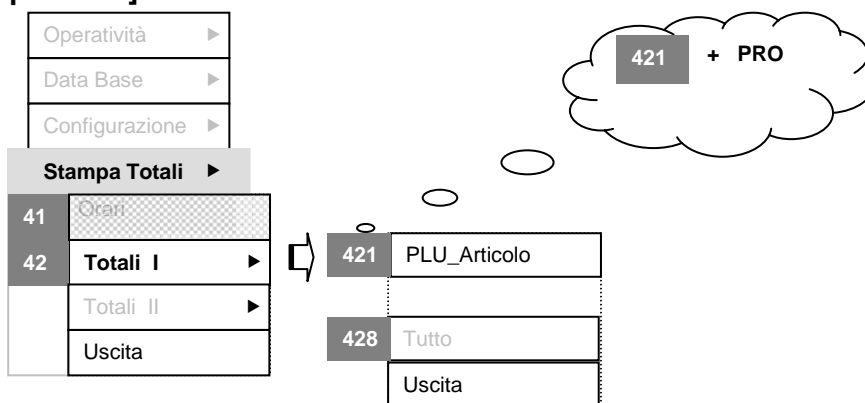

#### Selezione voce di menù **Totali I livello**

<p>Selezionare la voce di menù con  o </p> <p>Per accedere </p> <p>Per uscire <b>Esc</b></p>		<p><b>Esempio di report</b> <b>Stampa Totali I PLU_Articolo</b></p>	<table border="1"> <thead> <tr> <th colspan="4">Statistiche Totali</th> </tr> <tr> <th colspan="4">Totali I (Locale)</th> </tr> <tr> <td colspan="2">15.04.2010</td> <td colspan="2">14:16</td> </tr> <tr> <td colspan="2">Ultimo Azzeramento</td> <td>07.04.2010</td> <td>16:34</td> </tr> <tr> <td colspan="2">N.ro Azzeramenti</td> <td colspan="2">7</td> </tr> <tr> <td colspan="2">N.ro Scontrini</td> <td colspan="2">7</td> </tr> <tr> <td colspan="2">Sconti</td> <td colspan="2">0,00</td> </tr> <tr> <td colspan="2">Storni</td> <td colspan="2">0,00</td> </tr> </thead></table>	Statistiche Totali				Totali I (Locale)				15.04.2010		14:16		Ultimo Azzeramento		07.04.2010	16:34	N.ro Azzeramenti		7		N.ro Scontrini		7		Sconti		0,00		Storni		0,00																													
Statistiche Totali																																																															
Totali I (Locale)																																																															
15.04.2010		14:16																																																													
Ultimo Azzeramento		07.04.2010	16:34																																																												
N.ro Azzeramenti		7																																																													
N.ro Scontrini		7																																																													
Sconti		0,00																																																													
Storni		0,00																																																													
<p>Per accedere </p> <p>Per uscire <b>Esc</b></p>	<p>Per ottenere la stampa del report <b>Totali I PLU_Articolo</b> usare il tasto </p>	<p><b>Stampa Totali I PLU_Articolo</b></p> <p>sezione Totali PLU. Vengono raggruppati i totali per PLU.</p> <p><b>Codice PLU e Descrizione</b></p> <p><b>Q.tà = N° scontrini</b></p> <p>Figura ①</p>	<table border="1"> <thead> <tr> <th colspan="4">Totali PLU</th> </tr> <tr> <th colspan="4">Totali I (Locale)</th> </tr> <tr> <td colspan="2">15.04.2010</td> <td colspan="2">14:16</td> </tr> <tr> <th>Q.tà</th> <th>kg</th> <th>Sconti</th> <th>Importi</th> </tr> </thead> <tbody> <tr> <td>4</td> <td>- PATATE</td> <td></td> <td></td> </tr> <tr> <td>2</td> <td>1.572</td> <td>0,00</td> <td>2,32</td> </tr> <tr> <td>2</td> <td>- ARANCE</td> <td></td> <td></td> </tr> <tr> <td>1</td> <td>0.494</td> <td>0,00</td> <td>1,21</td> </tr> <tr> <td>3</td> <td>- INSALATA</td> <td></td> <td></td> </tr> <tr> <td>4</td> <td>2.560</td> <td>0,00</td> <td>3,16</td> </tr> <tr> <th colspan="2">Totali</th> <td></td> <td></td> </tr> <tr> <td colspan="2">Importi</td> <td colspan="2">6,69</td> </tr> <tr> <td colspan="2">Arrot.</td> <td colspan="2">- 0,04</td> </tr> <tr> <td colspan="2"><b>Cassa</b></td> <td colspan="2"><b>6,65</b></td> </tr> <tr> <td>1/01</td> <td>1</td> <td>15.04.2010</td> <td>14:16</td> </tr> </tbody> </table>	Totali PLU				Totali I (Locale)				15.04.2010		14:16		Q.tà	kg	Sconti	Importi	4	- PATATE			2	1.572	0,00	2,32	2	- ARANCE			1	0.494	0,00	1,21	3	- INSALATA			4	2.560	0,00	3,16	Totali				Importi		6,69		Arrot.		- 0,04		<b>Cassa</b>		<b>6,65</b>		1/01	1	15.04.2010	14:16
Totali PLU																																																															
Totali I (Locale)																																																															
15.04.2010		14:16																																																													
Q.tà	kg	Sconti	Importi																																																												
4	- PATATE																																																														
2	1.572	0,00	2,32																																																												
2	- ARANCE																																																														
1	0.494	0,00	1,21																																																												
3	- INSALATA																																																														
4	2.560	0,00	3,16																																																												
Totali																																																															
Importi		6,69																																																													
Arrot.		- 0,04																																																													
<b>Cassa</b>		<b>6,65</b>																																																													
1/01	1	15.04.2010	14:16																																																												

**Nota:** Dopo aver ottenuto la stampa del report (figura ①) viene chiesto se si intende procedere con l'**azzeramento dei totali**. In caso affermativo premere altrimenti premere **Esc**. Vedi pagina successiva.

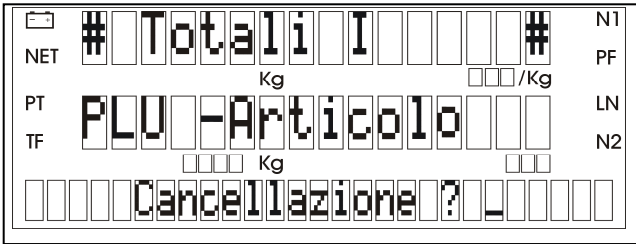

<p>Per confermare la cancellazione</p> <p></p> <p>Per uscire senza cancellare</p> <p><b>Esc</b></p>	<p>La richiesta di confermare o meno la cancellazione (azzeramento) dei totali viene riproposta per ognuno dei possibili report dopo la stampa</p>	
--------------------------------------------------------------------------------------------------------------------------------------------------------------------------------------	----------------------------------------------------------------------------------------------------------------------------------------------------	------------------------------------------------------------------------------------

### 13.4.2.2 Gruppi PLU [422]

Per accedere alla fase di stampa Totali I livello **Gruppi PLU** seguire il percorso sottoindicato oppure **[codice di accesso rapido 422]**.

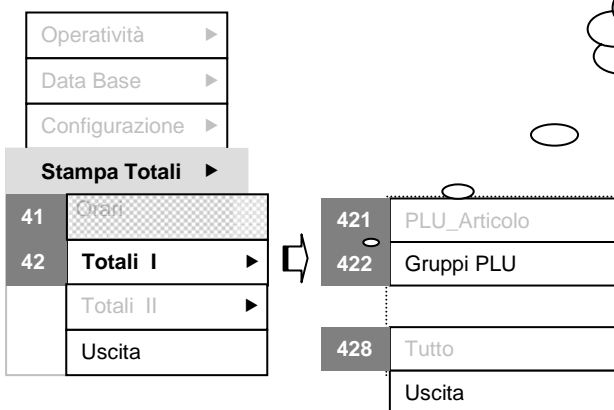

**Esempio di report Stampa Totali I Gruppi PLU**

**Stampa Totali I Gruppi PLU: sezione statistiche**



**Codice Gruppo PLU e Descrizione**

**Stampa Totali I Gruppi PLU: sezione totali per Gruppo PLU. Vengono raggruppati i totali per Gruppo PLU.**

Figura ②

Statistiche Totali			
Totali I (Locale)			
19.04.2010 11:18			
Ultimo Azzeramento 07.04.2010 16:34			
N.ro Azzeramenti	7		
N.ro Scontrini	7		
Sconti	0,00		
Storni	0,00		
Totali Gruppi PLU			
Totali I (Locale)			
19.04.2010 11:18			
	kg	Sconti	Importi
I - ORTOFRUTTA	4,626	0,00	0,69
Totali			
Importi	6,69		
Arrot.	- 0,04		
<b>Cassa</b>		<b>6,65</b>	
1/01 I 19.04.2010 11:18			

Questa funzionalità consente di ottenere la stampa di un report con i totali per Gruppi PLU. Vedi figura ② di fianco.

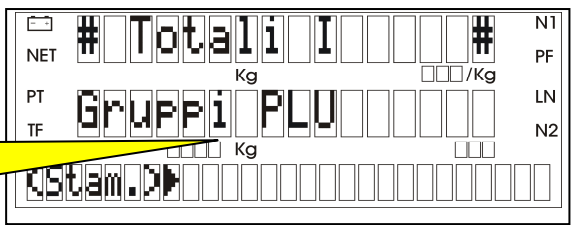
<p>Per accedere</p> <p></p> <p>Per uscire</p> <p><b>Esc</b></p>	<p>Per ottenere la stampa del report <b>Totali I Gruppi PLU</b> usare il tasto </p>	
----------------------------------------------------------------------------------------------------------------------------------------------------	------------------------------------------------------------------------------------------------------------------------------------------------------------------------	--------------------------------------------------------------------------------------

### 13.4.2.3 Operatori [423]

Per accedere alla fase di stampa Totali I livello **Operatori** seguire il percorso sottoindicato oppure [codice di accesso rapido 423].

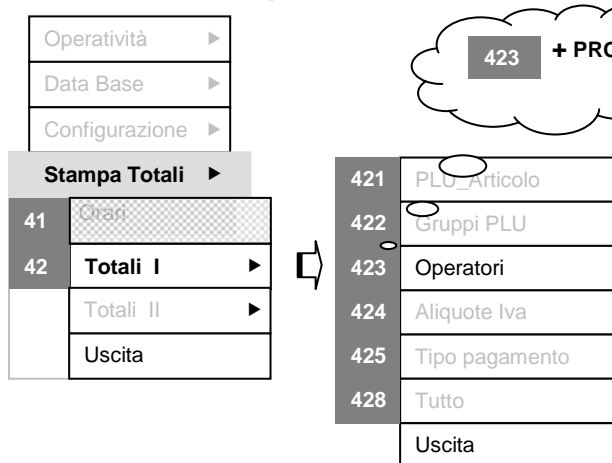

423 + PRO

Esempio di report  
**Stampa Totali I Operatori**

**Stampa Totali I Operatori:**  
sezione statistiche Totali

**Codice Operatore**

Sezione statistiche per Operatore

**Stampa Totali I Operatori:**  
sezione totali per Operatore. Vengono raggruppati i totali per Operatore.

Statistiche Totali			
<b>Totale I (Locale)</b>			
<b>19.04.2010 12:20</b>			
Ultimo Azzeramento 07.04.2010 16:34			
N.ro Azzeramenti		7	
N.ro Scontrini		7	
Sconti			<b>0,00</b>
Storni			<b>0,00</b>
Totale Operatore			
<b>Totale I (Locale)</b>			
<b>19.04.2010 12:20</b>			
<b>Operatori in Servizio</b>			
#1			
N.ro Scontrini		2	
N.ro Riaperture		0	
Transazioni (+)		3	<b>3,53</b>
Transazioni (-)		0	<b>0,00</b>
Somma			<b>3,53</b>
( 0 Storni			<b>0,00 )</b>
( Sconti			<b>0,00 )</b>
#2			
N.ro Scontrini		3	
N.ro Riaperture		0	
Transazioni (+)		4	<b>3,16</b>
Transazioni (-)		0	<b>0,00</b>
Somma			<b>3,16</b>
( 0 Storni			<b>0,00 )</b>
( Sconti			<b>0,00 )</b>
Totali			
<b>Importi</b>			<b>6,69</b>
<b>Arrot.</b>			<b>- 0,04</b>
<b>Cassa</b>			<b>6,65</b>
1/01	1	19.04.2010	12:20

Figura ①

Questa funzionalità consente di ottenere la stampa di un report con i totali raggruppati per **Operatore** in servizio. Vedi figura ① di fianco.

Per accedere 	Per ottenere la stampa del report <b>Totale I Operatori</b> usare il tasto 	# Totali I # N1 NET Kg PF PT Operatori LN TE Kg N2 Ustam.
Per uscire Esc		

### 13.4.2.4 Aliquote IVA [424]

Per accedere alla fase di stampa Totali I livello **Aliquote IVA** seguire il percorso sottoindicato oppure **[codice di accesso rapido 424]**.

Operatività ▶  
Data Base ▶  
Configurazione ▶  
**Stampa Totali ▶**  
41 Orari  
42 **Totali I ▶**  
Totali II ▶  
Uscita

421 PLU\_Articolo  
422 Gruppi PLU  
423 Operatori  
424 Aliquote Iva  
425 Tipo pagamento  
428 Tutto  
Uscita

424 + PRO

**Esempio di report  
Stampa Totali I Aliquote IVA**

**Stampa Totali I Aliquote IVA:**  
sezione statistiche

**Stampa Totali I Aliquote IVA:**  
sezione totali IVA. Vengono raggruppati i totali per Aliquota IVA.

**Statistiche Totali**

<b>Totali I (Locale)</b>		<b>19.04.2010 13:12</b>	
Ultimo Azzeramento	07.04.2010	16:34	
N.ro Azzeramenti	7		
N.ro Scontrini	7		
Sconti		<b>0,00</b>	
Storni		<b>0,00</b>	

**Totali IVA**

<b>Totali I (Locale)</b>		<b>19.04.2010 14:16</b>	
% Imponibili	Iva	Totali	
20,00	5,57	1,18	<b>6,69</b>

**Totali**

<b>Importi</b>	<b>6,69</b>
<b>Arrot.</b>	<b>- 0,04</b>
<b>Cassa</b>	<b>6,65</b>

1/01 1 19.04.2010 13:12

Questa funzionalità consente di ottenere la stampa di un report con i totali raggruppati per Aliquote IVA. Vedi figura ② di fianco.

Figura ②

Per accedere  
[↩]  
Per uscire  
**Esc**

Per ottenere la stampa del report **Totali I Aliquote IVA** usare il tasto [↩]

NET # Totali I # N1  
Kg □□ /Kg PF  
PT Aliquote IVA LN  
TE □□ □□ N2  
(Stam.)

### 13.4.2.5 Tipo di pagamento [425]

Per accedere alla fase di stampa Totali I livello **Tipo pagamento** seguire il percorso sottoindicato oppure **[codice di accesso rapido 425]**.

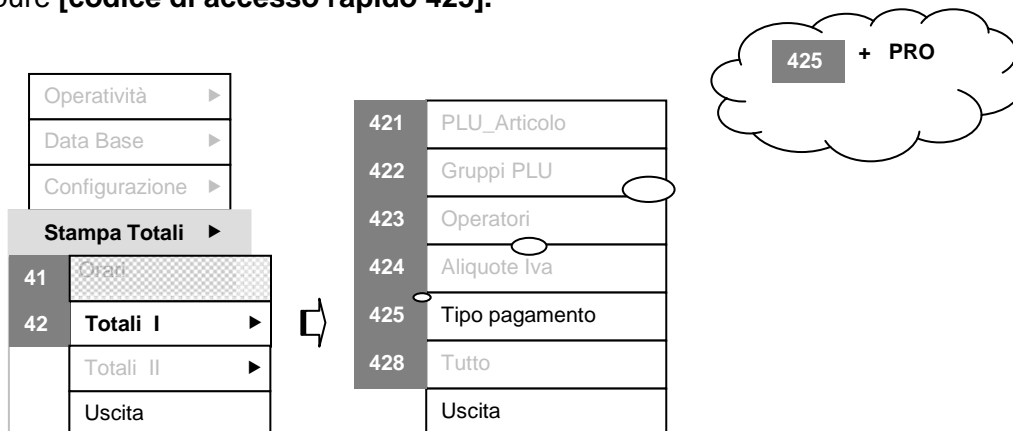

Questa funzionalità consente di ottenere la stampa di un report con i totali raggruppati per Operatore in servizio. Vedi figura ① sotto.

**Esempio di report Stampa Totali I Tipo pagamento**

**Stampa Totali I Tipo pagamento:** sezione statistiche

**Stampa Totali I Tipo pagamento:** sezione totali. Vengono raggruppati i totali per Tipo pagamento

Figura ①

Statistiche Totali			
<b>Totale I (Locale)</b>			
19.04.2010 13:38			
Ultimo Azzeramento 07.04.2010 16:34			
N.ro Azzeramenti 7			
N.ro Scontrini 7			
Sconti		0,00	
Storni		0,00	
Totali Pagamenti			
<b>Totale I (Locale)</b>			
19.04.2010 13:38			
Contante		6,65	
Totali			
<b>Cassa</b>		<b>6,65</b>	
1/01 1 19.04.2010 13:38			

Per accedere

Per uscire

Per ottenere la stampa del report **Totale Tipo pagamento** usare il tasto

### 13.4.2.6 Uso riservato [426]

### 13.4.2.7 Uso riservato [427]

### 13.4.2.8 Tutto [428]

Per accedere alla fase di stampa Totali I livello **Tutto** seguire il percorso sottoindicato oppure [codice di accesso rapido 428].

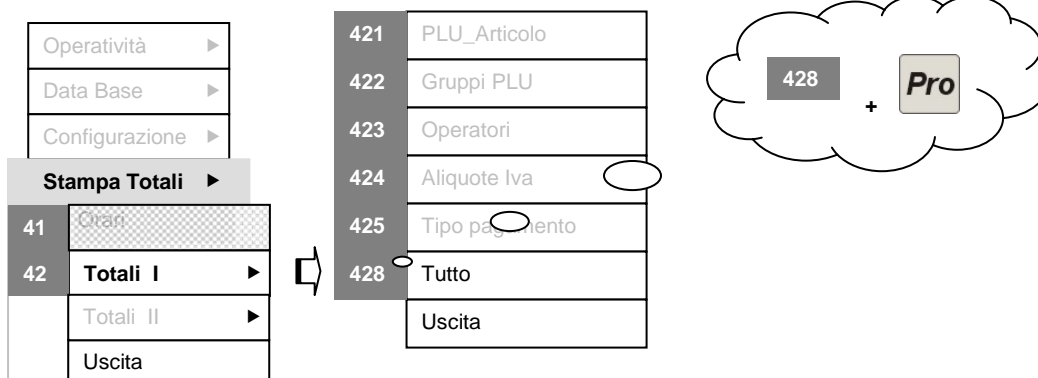

Questa funzionalità consente di ottenere la stampa di un report riepilogativo contenente i **Totali** per:

- PLU
- Gruppi PLU
- Operatori
- Aliquote IVA
- Tipo pagamento

Vedi esempi alle pagine precedenti.

### 13.4.3 Totali II livello [43]

Con questa funzionalità si ottengono una serie di report statistici e di riepilogo identici a quelli previsti per i Totali di primo livello. Per ottenere la stampa dei vari report occorre abilitare i relativi campi nel menù **Operatività** (vedi 13.1.1.1.7).

#### 13.4.3.1 PLU\_Articolo [431]

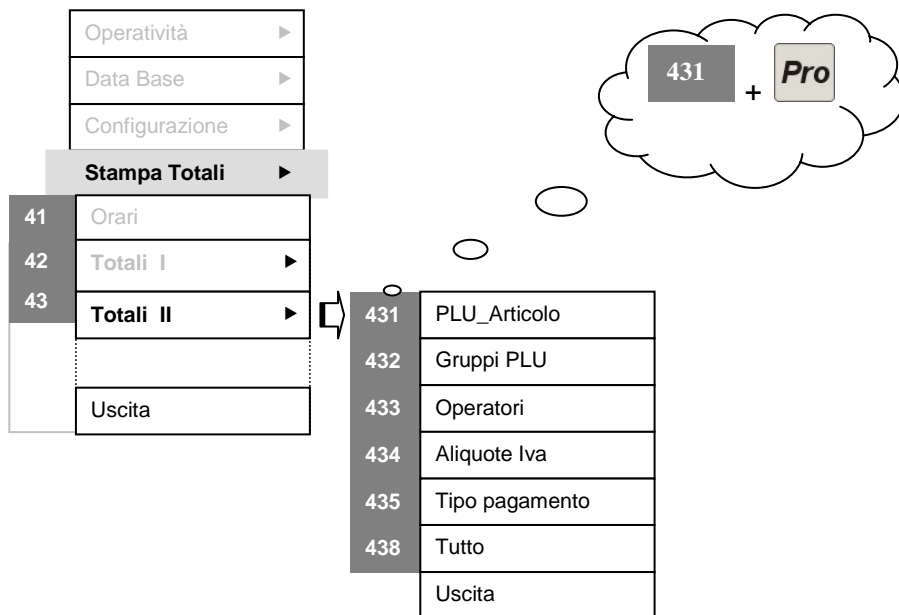

Per accedere alla fase di stampa Totali II livello **PLU\_Articolo** seguire il percorso sottoindicato oppure **[codice di accesso rapido 431]**.





#### Selezione voce di menù **Totali II livello**

Selezionare la voce di menù con  o Per accedere  Per uscire 	
-----------------------------------------------------------------------------	--

Per accedere  Per uscire 		Per ottenere la stampa del report <b>Totali II PLU_Articolo</b> usare il tasto
------------------------------------	--	--------------------------------------------------------------------------------

**Nota:** Dopo aver ottenuto la stampa del report viene chiesto se si intende procedere con l'azzeramento dei totali. In caso affermativo premere  altrimenti premere . La cancellazione dei totali di II livello comporta la cancellazione automatica anche di quelli di I livello.

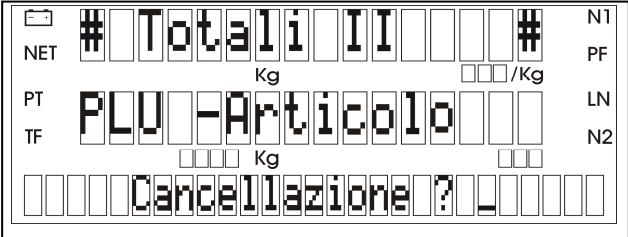
<p>Per confermare la cancellazione </p> <p>Per uscire senza cancellare </p>	<p>La richiesta di confermare o meno la cancellazione (azzeramento) dei totali viene riproposta per ognuno dei possibili report dopo la stampa</p>	
-------------------------------------------------------------------------------------------------------------------------------------------------------------------------------------------------------------------------------------------------------	----------------------------------------------------------------------------------------------------------------------------------------------------	------------------------------------------------------------------------------------

Per gli esempi di report vedi 13.4.2.1

#### 13.4.3.2 Gruppi PLU [432]

Le modalità di accesso ed il report sono identici a quelli previsti per i totali di I livello (vedi 13.4.2.2)

#### 13.4.3.3 Operatori [433]

Le modalità di accesso ed il report sono identici a quelli previsti per i totali di I livello (vedi 13.4.2.3)

#### 13.4.3.4 Aliquote IVA [434]

Le modalità di accesso ed il report sono identici a quelli previsti per i totali di I livello (vedi 13.4.2.4)

#### 13.4.3.5 Tipo pagamento [435]

Le modalità di accesso ed il report sono identici a quelli previsti per i totali di I livello (vedi 13.4.2.5)

#### 13.4.3.6 Uso riservato [436]

#### 13.4.3.7 Uso riservato [437]

#### 13.4.3.8 Tutto [438]

Le modalità di accesso ed il report sono identici a quelli previsti per i totali di I livello (vedi 13.4.2.8)

### 13.5 PROGRAMMAZIONE "Tasti rapidi" dell'Operatore

È possibile programmare i tasti della tastiera alfanumerica (Es. Figura A tastiera meccanica 80 tasti) per accedere in modo rapido alle funzioni più utilizzate dall'operatore.

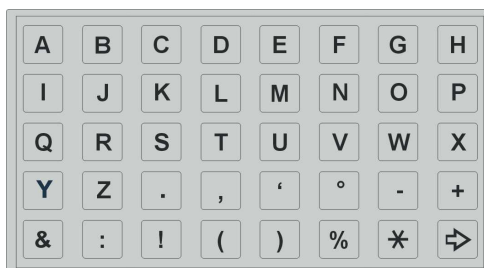

Fig. A

Per associare un tasto della tastiera alfanumerica ad una specifica funzione procedere come di seguito indicato:

<p><b>1</b></p>	<p>Premere <b>Pro</b> per entrare in programmazione</p>	
<p><b>2</b></p>	<p>Scorrere i menù e posizionarsi sulla voce desiderata</p> <p>La presenza dei trattini indica che è possibile associare alla funzione un tasto "rapido"</p>	
<p><b>3</b></p>	<p>Associare o Rimuovere il tasto "rapido"</p> <p>Per associare  + (tasto) (Es. A)</p>	
<p><b>4</b></p>	<p>Per rimuovere  + </p>	
<p><b>5</b></p>		<p>Riprendere dal punto <b>2</b> per effettuare altre associazioni, oppure premere ripetutamente <b>Esc</b> per terminare</p>



## 14 APPENDICI

### 14.1 APPENDICE A – SIGILLI DI PROTEZIONE

Le bilance della serie GP sono dotate di un sigillo fisico ed uno elettronico.

#### Sigillo fisico

Il sigillo fisico è costituito da una etichetta autoadesiva, distruggibile al distacco, a protezione del gruppo < Cella di carico / convertitore ADC >. Le rimanenti parti meccaniche, elettriche ed elettroniche, sono libere da vincoli e quindi possono essere liberamente accessibili.

Nelle figure sottostanti, sono mostrate le posizioni dell'etichetta nella GP1/2/3 e nella GP4.

**GP1/2/3** – A = targa con iscrizioni metrologiche  
B = sigillo fisico di protezione visibile attraverso la finestra trasparente

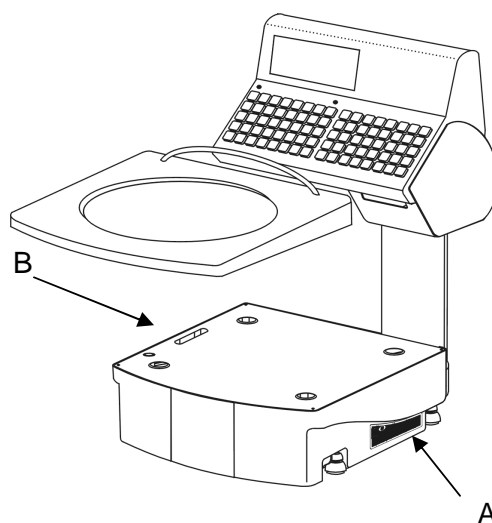
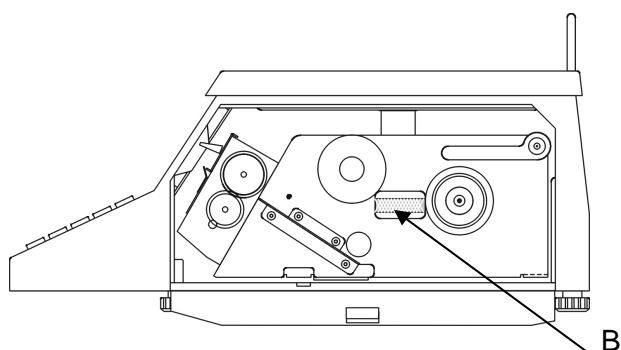

**GP4** – A = targa con iscrizioni metrologiche  
B = sigillo fisico di protezione visibile all'interno del vano stampante

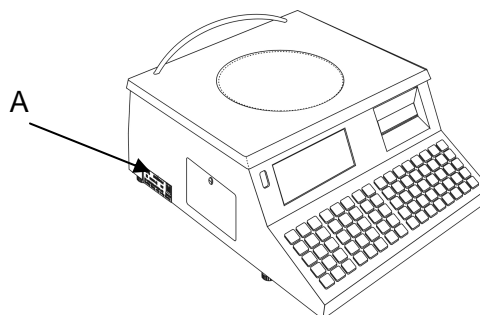

Nelle figure sottostanti, sono mostrate le posizioni dell'etichetta nella serie GPE.

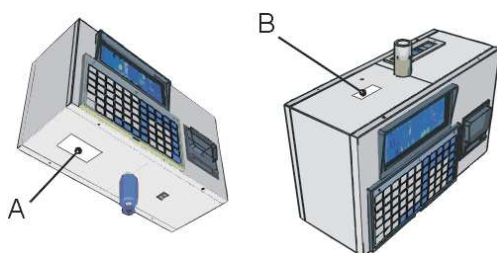

### GPE6 Pensile

A= targa con iscrizioni metrologiche  
B= sigillo fisico di protezione

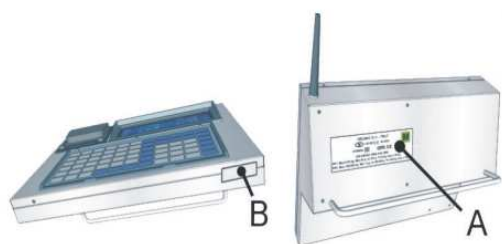

### GPECS Terminale per piattaforme

A= targa con iscrizioni metrologiche  
B= sigillo fisico di protezione

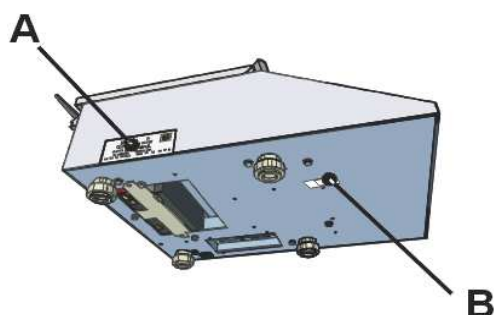

### GPEL

A= targa con iscrizioni metrologiche  
B= sigillo fisico di protezione

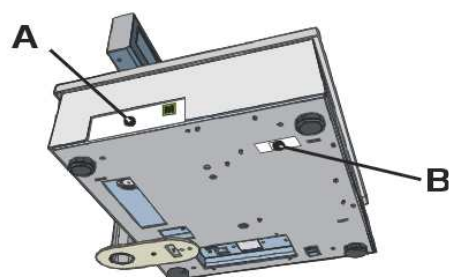

### GPELCO

A= targa con iscrizioni metrologiche  
B= sigillo fisico di protezione

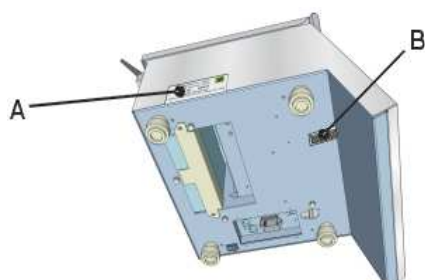

### GPER

A= targa con iscrizioni metrologiche  
B= sigillo fisico di protezione

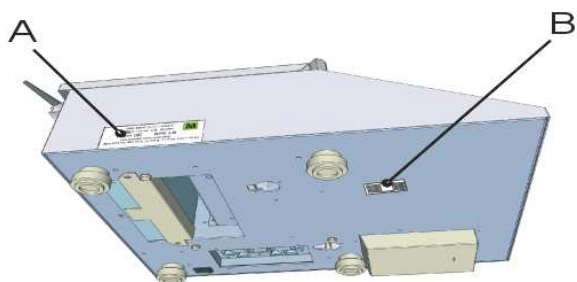

### **GPELS**

A= targa con iscrizioni metrologiche  
B= sigillo fisico di protezione

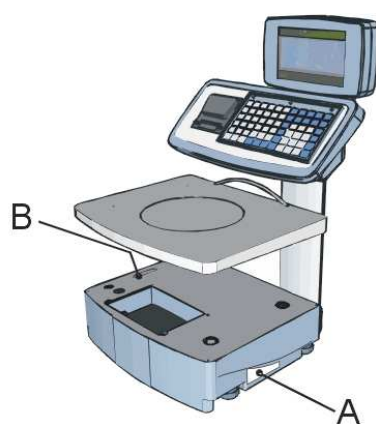

### **GPEM**

A= targa con iscrizioni metrologiche  
B= sigillo fisico di protezione

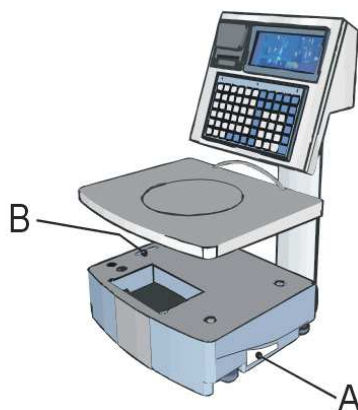

### **GPEMI**

A= targa con iscrizioni metrologiche  
B= sigillo fisico di protezione

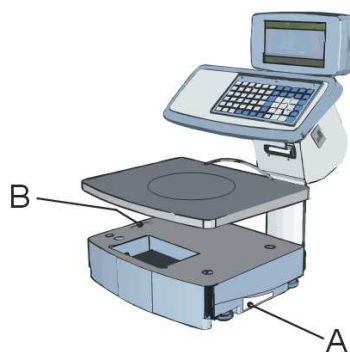

### **GPEMS**



A= targa con iscrizioni metrologiche  
B= sigillo fisico di protezione

## Sigillo elettronico

La taratura dello strumento può essere effettuata, senza togliere il sigillo fisico, tramite operazioni da tastiera.

L'accesso è possibile solo ai centri di assistenza autorizzati ed in possesso della specifica password.

Ogni operazione di taratura viene registrata nel registro cronologico degli eventi metrologici che deve essere facilmente letto dall'organo di sorveglianza (Ufficio Metrico della Camera di Commercio competente).

Per stampare il registro degli eventi metrologici, premere i tasti  e  (vedi anche 4.4.8.1.12)

Viene stampato:

- Numero evento (ultimi 16 max);
- Codice intervento  
(01=Calibrazione ; 02=Sostituz.ADC ; 03=Sostituz.CPU; 04=assegnaz. luogo installaz.);
- Codice Operatore;
- Data e ora.

**Nota: gli interventi di rilevanza metrologica sono:**

- **01=Calibrazione**
- **02=Sostituzione ADC**

N° Progressivo della lista <Eventi Metrologici>

alla Verifica Prima =

A fianco è riportata la stampa della <Lista Eventi Metrologici> unitamente al <Report di Taratura>

### Report di taratura

Nro Matricola : 1

Gavità : 047-LO

Nro Divisioni : 6000

Valore Div.(e=) : 2 g

Bit a Zero : 38948

Bit fondo scala : 578866

Bit di Span : 539918

### Lista eventi Metrologici

Nro	Cod.	Operat.	Data
00	02	HELMAC	07.07.2009 15:04
01	01	FINCO	07.07.2009 15:06
02	03	000000	31.07.2009 14:35
03	02	HELMAC	01.01.2002 00:06
04	04	PLUTO	15.02.2002 20:15

**14.2 APPENDICE B – INDICE ANALITICO****A**

abilitazione operatori .....	42
accensione .....	11
acquisizione del peso .....	136
arrotondamento .....	82
articolo singolo	
<i>uscita</i> .....	72
avanzamento carta.....	128
azzeramento dei totali .....	145
azzeramento del piatto .....	11

**B****BARCODE**

<i>configurazione barcode</i> .....	106
<i>digit sx</i> .....	105
<i>lettore di barcode</i> .....	124
<i>stampa barcode</i> .....	106
<i>struttura del barcode</i> .....	105
bilance in rete.....	100
<i>identificazione</i> .....	115
<i>sincronizzazione dati</i> .....	101

**C**

cancellazione	
<i>azzeramento totali etichetta</i> .....	113
<i>cancellazione dei totali</i> .....	146
caricamento carta serie GP.....	29; 30
caricamento carta serie GPe.....	31; 33
carta	
<i>caratteristiche</i> .....	34
codici di errore .....	76
come fare a..	
<i>applicare lo sconto alla transazione</i> .....	52
<i>aprire cassetto cassa (serie GP)</i> .....	14
<i>aprire cassetto cassa (serie GPe)</i> .....	19; 20
<i>associare due PLU a un tasto</i> .....	50
<i>cambiare articolo in modalità peso/prezzatrice</i> .....	64
<i>chiudere lo scontrino</i> .....	55
<i>impostare il nr. di pezzi da etichettare</i> .....	63
<i>ottenere un subtotalo parziale</i> .....	54
<i>preparare una transazione a confezione con     prezzo libero</i> .....	50
<i>preparare una transazione a peso con prezzo     libero</i> .....	48

<i>reimpostare il numero di chiamata (elimina     code)</i> .....	79
<i>richiamare direttamente un articolo     programmato (PLU)</i> .....	50
<i>scrivere minuscolo</i> .....	36
<i>stornare una transazione</i> .....	51
<i>utilizzare la tracciabilità fissa</i> .....	66
convertitore A/D .....	137
convertitore del peso.....	135
copia dello scontrino.....	55

**D**

data di confezionamento .....	109
data di scadenza .....	110
data produzione .....	67; 114
direttiva RAEE.....	10
display .....	132
<i>descrizione visualizzatori</i> .....	12
<i>durata visibilità</i> .....	134
<i>modalità visualizzazione</i> .....	81
<i>parametri di configurazione</i> .....	132; 134
<i>regolazione contrasto</i> .....	133

**E**

elimina code.....	23; 79
emissione dello scontrino.....	48
errori E11XX .....	123
errori operativi .....	75
<i>errore 507</i> .....	11
etichetta	
<i>avanzamento automatico</i> .....	129
<i>intervallo di stampa</i> .....	65
<i>intestazione</i> .....	59; 61; 62
<i>lay-out</i> .....	59
<i>lay-out per totali</i> .....	113
<i>merce a peso</i> .....	65
etichettatura automatica .....	64
etichettatura manuale .....	65
eventi metrologici .....	157

**F**

form feed.....	128
----------------	-----

**G**

gestione cliente .....	79
glassatura .....	68

<hr/>	
<b>H</b>	
HLL.....	59
HTR.....	126
<hr/>	
<b>I</b>	
ingredienti.....	87
inseguitore zero.....	135
interlinea.....	128
intestazione dello scontrino.....	93
<i>configurazione contenuto</i> .....	38
<i>stile</i> .....	40
IVA	
<i>aliquote</i> .....	91
<i>scorporo</i> .....	104
<hr/>	
<b>L</b>	
legenda stile intestazione.....	41
libro giornale.....	27; 77
lista dispositivi.....	76
lista eventi batteria.....	26
lista eventi metrologici.....	27
liste ingredienti.....	87
logo.....	59
lotto di produzione.....	67
luogo di installazione.....	11
<hr/>	
<b>M</b>	
maiuscolo	
<i>attivazione</i> .....	37
messaggi di errore.....	77
<hr/>	
<b>N</b>	
nome operatore.....	43
norme di sicurezza.....	9
<hr/>	
<b>O</b>	
operatori aperti.....	27
orologio	
<i>impostazione data e ora</i> .....	138
<hr/>	
<b>P</b>	
pagamento composto.....	58
pagamento con assegno.....	58
pagamento con buoni pasto.....	58
password.....	119
<i>associazione alle voci di menù</i> .....	121
<i>livello service</i> .....	120
peso stabile.....	136
piatto stabile.....	45; 49; 51
PLU	
<i>assegnazione PLU diretti</i> .....	118
<i>cancellazione</i> .....	102
<i>doppia pressione</i> .....	49
<i>programmazione completa</i> .....	85
<i>richiamo diretto</i> .....	49
<i>sincronizzazione dati</i> .....	101
<i>stampa completa</i> .....	95
<i>stampa parziale</i> .....	96
presentazione	
<i>programmazione</i> .....	93
prezzo libero.....	48
prezzo prememorizzato.....	50
prezzo programmato.....	49
prezzo unitario.....	48
<i>cancellazione</i> .....	49
prezzo unitario a confezione.....	50
priorità PLU.....	50
provincia di installazione.....	22
pubblicità.....	81
<i>programmazione</i> .....	92
<hr/>	
<b>R</b>	
registratore di cassa.....	80; 125
<i>bilance con registratore</i> .....	80
<i>parametri collegamento seriale</i> .....	125
registrazione merce.....	73
<i>cancellazione della transazione</i> .....	74
<i>talloncino di controllo</i> .....	74
release software.....	23
reset factory	
<i>configurazione</i> .....	143
<i>operatività</i> .....	84
resto.....	56
rete di bilance.....	122
<i>cambio canale radio</i> .....	123
<i>collegamento radio</i> .....	122
<i>tabella di routing</i> .....	122
retro illuminazione.....	22
riavvolgitore	
<i>attivazione</i> .....	107
ripetitore di peso.....	127

**S**

sconto .....	52; 55
sconto quantità .....	87
scontrino	
<i>preintestazione</i> .....	83
<i>riapertura</i> .....	56
self-service	
<i>peso stabile</i> .....	69
<i>uscita</i> .....	70
sigillo elettronico .....	27; 157
sigillo fisico .....	154
simboli alfanumerici aggiuntivi .....	36
simboli voci di menù .....	35
stampa	
<i>intensità del nero</i> .....	131
<i>menù operatività</i> .....	84
<i>Nr. scontrino</i> .....	108
<i>somma delle transazioni</i> .....	109
stampante	
<i>caratteristiche della carta</i> .....	34
<i>estrazione dalla bilancia</i> .....	28
<i>impostazioni</i> .....	127
<i>parametri di configurazione</i> .....	129; 131
<i>simbolo Euro</i> .....	140
<i>test punti di stampa</i> .....	26
<i>valuta</i> .....	140
statistiche .....	144
stato della batteria .....	23
stato della rete .....	21
subtotale .....	54

**T**

taglia carta	
<i>attivazione</i> .....	107
talloncino totale .....	106
tara	
<i>cancellazione</i> .....	45
<i>programmazione</i> .....	92
tara associata a PLU .....	47
tara associata ad operatore .....	47

tara manuale .....	46
tara predeterminata .....	45; 46
tara prememorizzata .....	47
tara semiautomatica .....	45
tasti di selezione rapida .....	18; 153
tasti funzionali .....	14; 16
tastiera	
<i>lay-out</i> .....	13
<i>tastiera estesa</i> .....	119
<i>tastiera operativa</i> .....	13
tastiera alfanumerica	
<i>lay-out</i> .....	17
<i>personalizzazione</i> .....	116
tastiera esterna .....	126
tastiera in programmazione .....	35
tipo di carta .....	114
tipo di pagamento .....	94
<i>buono acquisto</i> .....	58
tipo stampa (vers. industriali) .....	107
totale	
<i>visualizzazione</i> .....	83
totale scontrino .....	55
totali per aliquote IVA .....	148
totali per gruppi PLU .....	146
totali per operatore .....	147; 149
tracciabilità .....	66
transazione	
<i>memorizzazione</i> .....	51
<i>storno</i> .....	51
trasmissione	
<i>altri dati</i> .....	101
<i>configurazione</i> .....	143
<i>database</i> .....	100
<i>operatività</i> .....	84
<i>PLU articolo</i> .....	100

**V**

valuta .....	139
velocità di stampa .....	130
versione PLU .....	24
visibilità totale scontrino .....	79